

# beurer

# HC 55



- |  |       |   |       |
|--|-------|---|-------|
| <b>(D)</b> Haartrockner<br>Gebrauchsanweisung.....       | 2-10  | <b>(TR)</b> Saç Kurutma Makinesi<br>Kullanım kılavuzu ..... | 43-50 |
| <b>(GB)</b> Hair dryer<br>Instructions for use.....      | 11-18 | <b>(RUS)</b> Фен<br>Инструкция по<br>применению .....       | 51-59 |
| <b>(F)</b> Sèche-cheveux<br>Mode d'emploi.....           | 19-26 | <b>(PL)</b> Suszarka do włosów<br>Instrukcja obsługi .....  | 60-68 |
| <b>(E)</b> Secador de pelo<br>Instrucciones de uso ..... | 27-34 |   |       |
| <b>(I)</b> Asciugacapelli<br>Istruzioni per l'uso .....  | 35-42 |   |       |





Lesen Sie diese Gebrauchsanweisung sorgfältig durch, bewahren Sie sie für den späteren Gebrauch auf, machen Sie sie anderen Benutzern zugänglich und beachten Sie die Hinweise.

## Inhalt

1. Verwendungszweck.....	3
2. Zeichenerklärung.....	4
3. Bestimmungsgemäßer Gebrauch.....	4
4. Gerätebeschreibung.....	5
5. Sicherheitshinweise.....	5
6. Bedienen.....	7
7. Gerät reinigen und pflegen.....	9
8. Technische Daten.....	9
9. Entsorgen.....	10
10. Garantie und Service.....	10

## Lieferumfang

- Haartrockner
- Schmale Profidüse
- Volumen-Diffusor
- Diese Gebrauchsanweisung

## **WARNUNG**

- Das Gerät ist nur für den Einsatz im häuslichen/privaten Umfeld bestimmt, nicht im gewerblichen Bereich.
- Dieses Gerät kann von Kindern ab 8 Jahren und darüber sowie von Personen mit verringerten physischen, sensorischen oder mentalen Fähigkeiten oder Mangel an Erfahrung und Wissen benutzt werden, wenn sie beaufsichtigt oder bezüglich des sicheren Gebrauchs des Gerätes unterwiesen wurden und die daraus resultierenden Gefahren verstehen.
- Kinder dürfen nicht mit dem Gerät spielen.
- Reinigung und Benutzer-Wartung dürfen nicht von Kindern ohne Beaufsichtigung durchgeführt werden.
- Wenn die Netzanschlussleitung dieses Gerätes beschädigt wird, muss sie entsorgt werden.

- Wenn das Gerät in einem Badezimmer verwendet wird, ist nach Gebrauch der Netzstecker zu ziehen, da die Nähe von Wasser eine Gefahr darstellt, auch wenn das Gerät ausgeschaltet ist.
- Als zusätzlichen Schutz wird die Installation einer Fehlerstrom-Schutzeinrichtung (RCD=**R**esidual-**C**urrent **C**ircuit **D**evice) mit einem Bemessungsauslösestrom von nicht mehr als 30 mA im Stromkreis des Badezimmers empfohlen. Informationen dazu erhalten Sie bei Ihrem örtlichen Elektro-Fachbetrieb.
- Benutzen Sie das Gerät niemals in der Nähe von Badewannen, Waschbecken, Duschen oder anderen Gefäßen die Wasser oder andere Flüssigkeiten beinhalten – Gefahr eines Stromschlags.

#### **Sehr geehrte Kundin, sehr geehrter Kunde,**

vielen Dank, dass Sie sich für eines unserer Produkte entschieden haben. Unser Name steht für hochwertige und eingehend geprüfte Qualitätsprodukte aus den Bereichen Wärme, Sanfte Therapie, Blutdruck/Diagnose, Gewicht, Massage, Beauty und Luft. Lesen Sie diese Gebrauchsanweisung sorgfältig durch, bewahren Sie sie für späteren Gebrauch auf, machen Sie sie anderen Benutzern zugänglich und beachten Sie die Hinweise.

Mit freundlicher Empfehlung  
Ihr Beurer-Team

## **1. Verwendungszweck**

Der Haartrockner ist zum Trocknen und professionellen Stylen Ihrer Haare geeignet.

Mit den zwei Gebläsestufen und den drei Heizstufen können Sie den Haartrockner auf Ihre individuellen Bedürfnisse einstellen.

Die zusätzliche Kaltluftstufe sorgt für eine bessere Fixierung Ihrer Frisur.

Mit der schmalen Profidüse können Sie Ihre Haare gezielt stylen, der Diffusor-Aufsatz verleiht Ihrem Haar zusätzliches Volumen.

Die integrierte Ionen-Technologie neutralisiert das Haar durch negativ geladene Ionen. Eine statische Aufladung der Haare wird verhindert.

Eine Abschaltautomatik schützt das Gerät vor Überhitzung.

Die abnehmbaren Filter erleichtern das Entfernen von angesaugten Fusseln, Staub und Haaren.





Das Gerät verfügt über einen automatischen Kabeleinzug. Damit lässt sich das Kabel bequem in den Haartrockner einziehen.

Das Gerät ist nur für den in dieser Gebrauchsanweisung beschriebenen Zweck vorgesehen.

Der Hersteller kann nicht für Schäden haftbar gemacht werden, die durch unsachgemäßen oder leichtsinnigen Gebrauch entstehen.

## 2. Zeichenerklärung

Folgende Symbole werden in der Gebrauchsanweisung bzw. auf dem Gerät verwendet.

	<b>Gefahr</b>	Das Gerät darf nicht in der Nähe von Wasser oder im Wasser (z. B. Waschbecken, Dusche, Badewanne) verwendet werden – Gefahr eines Stromschlags!
	<b>Warnung</b>	Warnhinweis auf Verletzungsgefahren oder Gefahren für Ihre Gesundheit.
	<b>Achtung</b>	Sicherheitshinweis auf mögliche Schäden am Gerät/Zubehör.
	<b>Hinweis</b>	Hinweis auf wichtige Informationen.

## 3. Bestimmungsgemäßer Gebrauch

Der Haartrockner darf ausschließlich zum Trocknen und professionellen Stylen Ihrer Haare in Eigenanwendung für den Privatgebrauch verwendet werden!



### **Warnung**

**Verwenden Sie das Gerät ausschließlich:**

- zur äußerlichen Anwendung
- für den Zweck, für den es entwickelt wurde und auf die in dieser Gebrauchsanweisung angegebenen Art und Weise.

Jeder unsachgemäße Gebrauch kann gefährlich sein!

## 4. Gerätebeschreibung

	1	Volumen-Diffusor
	2	Luft-Austrittsöffnung
	3	Kabeleinzugstaste
	4	Abnehmbarer Filter
	4a	Innerer abnehmbarer Filter
	5	Kaltlufttaste ❄️
	6	Heizstufenschalter mit drei Stellungen: 1 Niedrige Temperatur 2 Mittlere Temperatur 3 Hohe Temperatur
	7	Gebälteschalter mit drei Stellungen: 0 Aus 1 schonender Luftstrom 2 starker Luftstrom
	8	Aufhängeöse
	9	Netzkabel
10	Drehbare Profidüse	

## 5. Sicherheitshinweise



### Gefahr

Um gesundheitlichen Schäden vorzubeugen wird in folgenden Fällen vor dem Gebrauch des Gerätes dringend abgeraten:

- Tauchen Sie das Gerät niemals in Wasser oder eine andere Flüssigkeit!  
Stromschlaggefahr!
- Sollte das Gerät trotz aller Vorsichtsmaßnahmen in das Wasser fallen, dann ziehen Sie sofort den Netzstecker aus der Steckdose! Greifen Sie nicht in das Wasser!  
Stromschlaggefahr!
- Lassen Sie das Gerät vor erneutem Gebrauch von einer autorisierten Fachwerkstatt überprüfen!  
Lebensgefahr durch Stromschlag!
- Halten Sie Metallgegenstände (z. B. Schmuck) von der Ansaugöffnung fern, um ein Einsaugen zu verhindern – Gefahr eines Stromschlags!

- Führen Sie keinerlei Gegenstände in das Innere des Gehäuses ein! Stromschlaggefahr!
- Wenn das Gerät heruntergefallen ist oder anderweitige Schäden davongetragen hat, darf es nicht mehr benutzt werden. Stromschlag- und Verletzungsgefahr!
- Bei einer sichtbaren Beschädigung des Geräts, des Netzkabels/-steckers oder des Zubehörs, benutzen Sie es im Zweifelsfall nicht und wenden Sie sich an Ihren Händler oder an die angegebene Kundendienstadresse. Stromschlaggefahr!
- Verwenden Sie keine Verlängerungskabel im Badezimmer, damit im Notfall der Netzstecker schnell zu erreichen ist.
- Halten Sie Kinder von Verpackungsmaterialien fern – Erstickungsgefahr!



## **Warnung**

### **Um gesundheitlichen Schäden vorzubeugen, folgende Punkte beachten:**

- Haartrockner, Gebläse und Ansaugöffnung dürfen nicht abgedeckt werden – Brandgefahr!
- Die abnehmbaren Filter [4, 4a], die Ansaugöffnung und die Luft-Austrittsöffnung [2] des Haartrockners müssen frei von angesaugten Fusseln, Staub und Haaren sein – Brandgefahr!
- Verwenden Sie das Gerät nicht an Kunsthaaren – Brandgefahr!
- Achten Sie darauf, dass sich in der Nähe des Gerätes keine leicht entzündlichen Flüssigkeiten befinden. Brandgefahr!
- Legen Sie das Gerät nach dem Gebrauch auf eine hitzeunempfindliche Unterlage.



## **Hinweise**

- Netzkabel nur am Netzstecker aus der Steckdose ziehen.
- Entwirren Sie das Netzkabel [9], wenn dieses verdreht ist.
- Vor Gebrauch des Gerätes ist jegliches Verpackungsmaterial zu entfernen.
- Schließen Sie das Gerät nur an eine Steckdose mit der auf dem Typenschild angegebenen Spannung an.
- Benutzen Sie keine Zusatzteile, die nicht vom Hersteller empfohlen bzw. als Zubehör angeboten werden.
- Sie dürfen das Gerät keinesfalls öffnen oder reparieren, da sonst eine einwandfreie Funktion nicht mehr gewährleistet ist. Bei Nichtbeachten erlischt die Garantie.
- Lassen Sie das Gerät im Falle einer Störung oder Beschädigung durch eine qualifizierte Fachwerkstatt reparieren.
- Das Gerät während des Gebrauchs nie unbeaufsichtigt lassen.
- Benutzen Sie das Gerät nicht im Freien.
- Wenn Sie das Gerät an Dritte weitergeben, müssen Sie diese Gebrauchsanleitung mitgeben.

## 6. Bedienen



### Warnung

- Stellen Sie sich auf einen trockenen, elektrisch nicht leitfähigen Untergrund. Stromschlaggefahr!
- Stellen Sie sicher, dass Ihre Hände trocken sind! Es besteht Stromschlaggefahr!
- Der Volumen-Diffusor [1], die Profidüse [10] und der Haartrockner können je nach Schalterstellung und Gebrauchsdauer sehr heiß werden – Verbrennungs- und Brandgefahr!
- Berühren Sie den Volumen-Diffusor [1] und die Profidüse [10] während des Gebrauchs nicht, da sie heiß werden. Brand- und Verbrennungsgefahr!
- Legen Sie den Haartrockner nur auf einer feuerfesten Unterlage ab. Brandgefahr!
- Legen Sie das Gerät nach dem Gebrauch nicht auf oder neben feuchte Handtücher. Stromschlaggefahr!
- Stellen Sie sicher, dass keine Haare direkt angesaugt werden können. Brandgefahr!



### Achtung

- Klemmen Sie das Netzkabel [9] nicht in z.B. Schubladen oder Türen ein.
- Entwirren Sie das Netzkabel [9], wenn es verdreht ist.
- Ziehen, verdrehen und knicken Sie das Netzkabel [9] nicht bzw. ziehen oder legen Sie es nicht über/auf scharfe, spitze Gegenstände oder heiße Oberflächen. Beschädigte oder verwickelte Netzkabel erhöhen das Risiko eines elektrischen Schlagess!



### Hinweis

Nach dem ersten Einschalten entsteht in den ersten Minuten eine leichte Geruchsentwicklung. Dies ist normal und nicht gesundheitsschädlich. Lassen Sie das Gerät drei bis fünf Minuten laufen. Danach können Sie das Gerät normal verwenden.

### Haare trocknen

> Schalten Sie den Haartrockner über den Gebläseschalter [7] ein:

- 1 schonender Luftstrom
- 2 starker Luftstrom

> Wählen Sie die Heizstufe über den Heizstufenschalter [6]:

- 1 Niedrige Temperatur
- 2 Mittlere Temperatur
- 3 Hohe Temperatur

> Trocknen und/oder stylen Sie Ihre Haare entsprechend Ihren Wünschen.

## Schalten Sie den Haartrockner nach jeder Verwendung/Unterbrechung immer am Gebläseschalter [7] aus (Stufe 0)

- > Bei Überhitzung schaltet sich das Gerät automatisch zu Ihrer Sicherheit ab.
- > Ziehen Sie den Netzstecker aus der Steckdose, lassen Sie das Gerät abkühlen.
- > Prüfen Sie vor dem Wiedereinschalten die Luft-Austrittsöffnung [2] und die Filter [4, 4a] auf Verstopfung (z. B. angesaugte Fussel, Staub, Haare).
- > Legen Sie das Gerät nach der Verwendung nicht auf oder neben feuchte Handtücher.

### Hinweis

Um optimale Ergebnisse mit der Ionen-Technologie zu erzielen, benutzen Sie den Haartrockner ohne Aufsatz.

### Funktion wählen

Der Haartrockner verfügt über eine Kaltstufe, die Sie über die Kaltlufttaste [5] auswählen können:

Funktion	Beschreibung
	Die Kaltstufe bietet den perfekten Styling-Abschluss. Sie kühlt Ihr Haar ab und fixiert es für ein besseres Ergebnis. Die Kaltstufe kann jederzeit aktiviert werden, indem Sie die Taste [5] gedrückt halten. Sobald Sie die Taste loslassen, stellt sich die zuvor gewählte Wärmestufe wieder ein.

### Zubehör

Folgende Aufsätze werden mitgeliefert:

- Volumen-Diffusor [1]: gibt der Frisur Volumen und Spannkraft.
- Profidüse [10]: ermöglicht gezieltes und präzises Stylen und Formen.

### Nach dem Gebrauch

- Ziehen Sie nach jedem Gebrauch den Netzstecker aus der Steckdose.
- Lassen Sie das Gerät abkühlen.
- Drücken Sie die Kabeleinzugstaste  um das Kabel in den Haartrockner einzuziehen. Achten Sie darauf, dass das Netzkabel nicht verdreht ist.

### Achtung

- Das Netzkabel wird recht schnell in das Gehäuse eingezogen. Achten Sie darauf, dass Sie das Kabel mit der anderen Hand führen, um Verletzungen zu vermeiden.
- Bewahren Sie das Gerät an einem trockenen und für Kinder unzugänglichen Platz auf.
- Das Gerät kann an der Aufhängeöse [9] an einem Haken aufgehängt werden.



## 7. Gerät reinigen und pflegen

### Reinigen



#### Achtung

- Ziehen Sie vor dem Reinigen stets den Netzstecker aus der Steckdose. Stromschlaggefahr!
- Achten Sie darauf, dass kein Wasser in das Geräteinnere gelangt! Stromschlaggefahr!
- Reinigen Sie es nicht mit leicht entzündbaren Flüssigkeiten! Brandgefahr!



#### Hinweis

- Ihr Gerät ist wartungsfrei.
- Schützen Sie das Gerät vor Staub, Schmutz und Feuchtigkeit.
- Gerät nicht in der Spülmaschine reinigen!
- Benutzen Sie keine scharfen, spitzen, scheuernden, ätzende Reinigungsmittel oder harte Bürsten!
- Das Gehäuse des Haartrockners und das Zubehör kann mit einem weichen, mit warmem Wasser angefeuchteten Tuch gereinigt werden.
- Die Luft-Austrittsöffnung [2] und die Filter [4, 4a] vor jedem Gebrauch mit einem Pinsel/einer Bürste von angesaugten Fusseln, Staub und Haaren befreien.

## 8. Technische Daten

Gewicht	~ 602 g
Spannungsversorgung	220-240 V ~ 50/60 Hz
Leistungsaufnahme	max. 2000 W
Schutzklasse	II
Umgebungsbedingungen	Nur für Innenräume zugelassen
Zulässiger Temperaturbereich	-10 bis +40°C

Technische Änderungen vorbehalten.

## 9. Entsorgen

Im Interesse des Umweltschutzes darf das Gerät am Ende seiner Lebensdauer nicht mit dem Hausmüll entfernt werden.

Die Entsorgung kann über entsprechende Sammelstellen in Ihrem Land erfolgen.

Befolgen Sie die örtlichen Vorschriften bei der Entsorgung der Materialien.

Bitte entsorgen Sie das Gerät gemäß der Elektro- und Elektronik Altgeräte EG-Richtlinie – WEEE (Waste Electrical and Electronic Equipment).

Bei Rückfragen wenden Sie sich bitte an die für die Entsorgung zuständige kommunale Behörde.

Rücknahmestellen für Ihre Altgeräte erhalten Sie z. B. bei der örtlichen Gemeinde- bzw. Stadtverwaltung, den örtlichen Müllentsorgungsunternehmen oder bei Ihrem Händler.



## 10. Garantie und Service

Wir leisten 3 Jahre Garantie ab Kaufdatum für Material- und Fabrikationsfehler des Produktes. Die Garantie gilt nicht:

- Im Falle von Schäden, die auf unsachgemäßer Bedienung beruhen.
- Für Verschleißteile.
- Bei Eigenverschulden des Kunden.
- Sobald das Gerät durch eine nicht autorisierte Werkstatt geöffnet wurde.

Die gesetzlichen Gewährleistungen des Kunden bleiben durch die Garantie unberührt. Für Geltendmachung eines Garantiefalles innerhalb der Garantiezeit ist durch den Kunden der Nachweis des Kaufes zu führen. Die Garantie ist innerhalb eines Zeitraumes von 3 Jahren ab Kaufdatum gegenüber der Beurer GmbH, Ulm (Germany) geltend zu machen.

**Bitte wenden Sie sich im Falle von Reklamationen an unseren Service unter folgendem Kontakt:**

**Service Hotline:**

Tel.: +49 (0) 731 / 39 89-144

E-Mail: kd@beurer.de

**Fordern wir Sie zur Übersendung des defekten Produktes auf, ist das Produkt an folgende Adresse zu senden:**

Beurer GmbH

Servicecenter

Lessingstraße 10b

89231 Neu-Ulm

Germany



Read these instructions for use carefully and keep them for later use, be sure to make them accessible to other users and observe the information they contain.

## Contents

1. Intended purpose .....	12
2. Signs and symbols .....	13
3. Intended use.....	13
4. Device description.....	14
5. Safety notes .....	14
6. Operation.....	15
7. Cleaning and maintaining the device .....	17
8. Technical data .....	18
9. Disposal .....	18

## Included in delivery

- Hair dryer
- Slim professional nozzle
- Volume diffuser
- These instructions for use

## WARNING

- The device is intended only for domestic/private use, not for commercial use.
- This device may be used by children over the age of eight and by people with reduced physical, sensory or mental skills or a lack of experience or knowledge, provided that they are supervised or have been instructed on how to use the device safely and are fully aware of the consequent risks of use.
- Children must not play with the device.
- Cleaning and user maintenance must not be performed by children unless supervised.
- If the mains connection cable of this device is damaged, it must be disposed of.

- When using the device in the bathroom, unplug the mains plug after use as water in the vicinity constitutes a danger, even when the device is switched off.
- As an additional safety measure, we recommend the installation of a residual-current-operated protective device (RCD=**R**esidual-**C**urrent **C**ircuit **D**evice) with a rated operational current not exceeding 30 mA in the bathroom circuit. Your local electrical specialist can provide you with the relevant information.
- Never use the device near baths, wash basins, showers or other objects containing water or other liquids – risk of electric shock.

**Dear customer,**

Thank you for choosing one of our products. Our name stands for high-quality, thoroughly tested products for applications in the areas of heat, gentle therapy, blood pressure/diagnosis, weight, massage, beauty and air. Read these instructions for use carefully and keep them for later use, be sure to make them accessible to other users and observe the information they contain.

With kind regards,

Your Beurer team

## 1. Intended purpose

The hair dryer is suitable for drying and professional styling of your hair.

The hair dryer can be tailored to your individual needs using the two air blower settings and the three heat settings.

The additional cold air setting adds improved hold to your style.

You can use the narrow professional nozzle to style your hair just the way you want it, and the diffuser attachment lends your hair additional volume.

The built-in ion technology uses negatively charged ions to neutralise hair. Static charge in the hair is prevented.

The automatic switch-off protects the device against overheating.

The removable filters make it easier to remove fluff, dust and hair that has been sucked in.





The device has an automatic cable rewinder. This can be used to conveniently rewind the cable back into the hair dryer.

The device is only intended for the purpose described in these instructions for use.

The manufacturer is not liable for damage resulting from improper or careless use.

## 2. Signs and symbols

The following symbols appear in the instructions for use and on the device.

	<b>Danger</b>	This device must not be used near to water or in water (e.g. in a wash basin, or in the shower or bath) – risk of electric shock!
	<b>Warning</b>	Warning notice indicating a risk of injury or damage to health.
	<b>Warning</b>	Safety note indicating possible damage to the unit/accessory.
	<b>Note</b>	Note on important information.

## 3. Intended use

The hair dryer must only be used by individuals for drying and professionally styling hair and is for personal use only!



### **Warning**

**The device is suitable only:**

- For external use
- For the intended purpose and as specified in these instructions for use.

Any form of improper use can be dangerous.

## 4. Device description

	1	Volume diffuser
	2	Air outlet
	3	Cable re-winder button
	4	Removable filter
	4a	Interior removable filter
	5	Cold air button ❄️
	6	Heat setting switch with three settings: 1 Low temperature 2 Medium temperature 3 High temperature
	7	Blower switch with three settings: 0 Off 1 Gentle air flow 2 Strong air flow
	8	Hanging loop
	9	Mains cable
10	Rotating professional nozzle	

## 5. Safety notes



### Danger

To avoid damage to health, we strongly advise against using the device in the following situations:

- Never submerge the device in water or other liquids!  
Risk of electric shock!
- If the device should fall into water despite following all safety precautions, immediately pull the mains plug from the socket. Do not reach into the water!  
Risk of electric shock!
- Have the device checked by an authorised specialist workshop before using it again. Danger to life due to electric shock!
- Keep metal objects (such as jewellery) away from the air intake to prevent them from being sucked in – risk of electric shock!

- Do not insert any objects into the casing! Risk of electric shock!
- If the device has been dropped or has suffered any other damage, it must no longer be used. Risk of electric shock and injury!
- If there is visible damage to the device, mains cable/plug or accessories, do not use the device if you have any doubts and contact your retailer or the specified Customer Services address. Risk of electric shock!
- Do not use extension cables in the bathroom to ensure the mains plug can be accessed quickly in an emergency.
- Keep packaging material away from children – risk of suffocation!



### **Warning**

#### **To avoid damage to health, please note the following:**

- Do not cover the hair dryer, air blower or air inlet – risk of fire!
- The removable filters [4, 4a], the air intake and the air outlet [2] of the hair dryer must be free of fluff, dust and hair that has been sucked in – risk of fire!
- Do not use the device on synthetic hair – risk of fire!
- Ensure that no highly flammable liquids are located near the device. Risk of fire!
- After use, place the device on a heat-resistant surface.



### **Notes**

- Only pull the mains cable from the socket by the mains plug.
- Untangle the mains cable [9] if it is twisted.
- Remove all packaging material before using the device.
- Only connect the device to a socket that has the voltage shown on the type plate.
- Do not use any additional parts that are not recommended by the manufacturer or offered as equipment.
- Under no circumstances should you open or repair the device yourself, as faultless functionality can no longer be guaranteed thereafter. Failure to comply will result in voiding of the warranty.
- In the event of a fault or damage, have the device repaired by a certified specialist workshop.
- Never leave the device unattended during use.
- Do not use the device outside.
- If you pass on the device to someone else, make sure to also pass on these instructions for use.

## **6. Operation**



### **Warning**

- Position yourself on a dry, non-conductive surface. Risk of electric shock!
- Make sure that your hands are dry! There is a risk of electric shock!
- The volume diffuser [1], the professional nozzle [10] and the hair dryer may become very hot depending on the switch setting and period of use – risk of burns and fire!

- Do not touch the volume diffuser [1] and the professional nozzle [10] during use, as they will become hot. Risk of fire and burns!
- Place the hair dryer on non-flammable surfaces only. Risk of fire!
- Do not place the device on or near wet towels after use. Risk of electric shock!
- Ensure that no hair can be directly sucked into the device. Risk of fire!



### **Important**

- Do not jam the mains cable [9] in drawers or doors, for example.
- Untangle the mains cable [9] if it is twisted.
- Do not pull, twist or bend the mains cable [9] and do not pull or route it over/on sharp, pointed objects or hot surfaces. Damaged or tangled mains cables increase the risk of electric shock!



### **Note**

A slight odour initially develops after switching on the device for the first time. This is normal and not harmful to your health. Allow the device to run for three to five minutes. After that you can use the device as normal.

## **Drying the hair**

> Switch on the hair dryer using the blower switch [7]

- 1 Gentle air flow
- 2 Strong air flow

> Select the heat setting using the heat setting switch [6]:

- 1 Low temperature
- 2 Medium temperature
- 3 High temperature

> Dry and/or style your hair as desired.

**After each use/at each break, always switch off the hair dryer at the blower switch [7] (setting 0)**

> For your safety, the device switches off automatically if it overheats.

> Pull the mains plug out of the socket and allow the device to cool down.

> Before switching on again, check the air outlet [2] and the filters [4, 4a] for blockage (e.g. fluff, dust and hair that has been sucked in).

> Do not place the device on or near wet towels after use.



### **Note**

For best results with the ion technology, use the hair dryer without an attachment.



## Selecting the function

The hair dryer has a cool setting that can be selected using the cold air button [5]:

Function	Description
	The cold setting provides the perfect finish for styling. It cools your hair down and adds hold for an improved result. The cold setting can be activated at any time by pressing and holding the button [5]. Once you release the button, the device returns to the previously selected heat setting.

## Accessories

The following attachments are supplied:

- Volume diffuser [1]: gives the style volume and tone.
- Professional nozzle [10]: allows you to style and shape your hair exactly how you want it.

## After use

- After each use, pull the mains plug out of the socket.
- Allow the device to cool down.
- Press the cable rewriter button  to rewind the cable into the hair dryer. Make sure that the mains cable is not twisted.



### Important

- The mains cable is wound back into the housing fairly quickly. Make sure to guide the cable with your other hand in order to prevent injuries.
- Store the device in a dry place out of the reach of children.
- The device can be hung on a hook using the hanging eyelet [9].

## 7. Cleaning and maintaining the device

### Cleaning



### Important

- Always pull the mains plug out of the socket before cleaning the device. Risk of electric shock!
- Ensure that no water gets inside the device! Risk of electric shock!
- Do not clean the device with highly flammable liquids! Risk of fire!



### Note

- Your device is maintenance-free.
- Protect the device from dust, dirt and humidity.
- Do not clean the device in a dishwasher.

- Do not use any aggressive, caustic, abrasive or corrosive cleaning products or hard brushes.
- The casing of the hair dryer and the accessories may be cleaned with a soft cloth dampened with warm water.
- Before each use, remove any fluff, dust and hair from the air outlet [2] and the filters [4, 4a] using an appropriately sized brush.

## 8. Technical data

Weight	~ 602 g
Voltage supply	220-240 V ~ 50/60 Hz
Power consumption	Max. 2000 W
Protection class	II
Ambient conditions	Only approved for indoors
Permissible temperature range	-10 to +40°C

Subject to technical changes.

## 9. Disposal

For environmental reasons, do not dispose of the device in the household waste at the end of its useful life.

Dispose of the device at a suitable local collection or recycling point.

Observe the local regulations for material disposal.



Please dispose of the device in accordance with EC Directive – WEEE (Waste Electrical and Electronic Equipment).

If you have any questions, please contact the local authorities responsible for waste disposal.

You can obtain the location of collection points for old devices from the local or municipal authorities, local waste disposal company or your dealer, for example.



Lisez attentivement cette notice, conservez-la pour un usage ultérieur, mettez-la à disposition des autres utilisateurs et suivez les consignes qui y figurent.

## Sommaire

1. Usage prévu .....	20
2. Symboles utilisés.....	21
3. Utilisation conforme aux recommandations .....	21
4. Description de l'appareil.....	22
5. Consignes de sécurité.....	22
6. Utilisation.....	23
7. Nettoyage et entretien de l'appareil .....	25
8. Données techniques.....	26
9. Élimination .....	26

## Contenu

- Sèche-cheveux
- Buse professionnelle fine
- Diffuseur de volume
- Le présent mode d'emploi

## **AVERTISSEMENT**

- L'appareil ne doit être utilisé que dans un environnement domestique/privé et pas dans un cadre professionnel.
- Cet appareil peut être utilisé par les enfants à partir de 8 ans ainsi que les déficients physiques, sensoriels ou mentaux et les personnes ayant peu de connaissances ou d'expérience à la condition qu'ils soient surveillés ou sachent comment l'utiliser en toute sécurité et en comprennent les risques.
- Les enfants ne doivent pas jouer avec cet appareil.
- Le nettoyage et l'entretien ne doivent pas être effectués par des enfants sans surveillance.
- Si le câble d'alimentation électrique de l'appareil est endommagé, il doit être mis au rebut.

- Si l'appareil est utilisé dans une salle de bain, le câble doit être retiré après utilisation, car la proximité de l'eau représente un risque même lorsque l'appareil est éteint.
- À titre de protection supplémentaire, il est recommandé d'installer une prise avec mise à la terre (RCD=**R**esidual-**C**urrent **C**ircuit **D**evice) dont le courant de sortie nominal ne dépasse pas 30 mA dans le réseau électrique de la salle de bain. Vous obtiendrez plus d'informations à ce sujet auprès de votre électricien local.
- N'utilisez jamais l'appareil à proximité d'une baignoire, d'une baignoire, d'une douche ou de tout autre récipient contenant de l'eau ou d'autres liquides – risque d'électrocution.

#### **Chère cliente, cher client,**

Nous vous remercions d'avoir choisi l'un de nos produits. Notre société est réputée pour l'excellence de ses produits et les contrôles de qualité approfondis auxquels ils sont soumis dans les domaines suivants : chaleur, thérapie douce, diagnostic de pression artérielle, contrôle de poids, massage, beauté et purification d'air. Lisez attentivement cette notice, conservez-la pour un usage ultérieur, mettez-la à disposition des autres utilisateurs et suivez les consignes qui y figurent.

Sincères salutations,  
Votre équipe Beurer

## **1. Usage prévu**

Le sèche-cheveux est idéal pour sécher vos cheveux et leur donner un style digne d'un professionnel. Les deux puissances de ventilation et les trois niveaux de température vous permettent d'adapter le sèche-cheveux à vos propres besoins.

La position d'air froid supplémentaire assure une meilleure fixation de votre coiffure.

La buse professionnelle étroite permet de cibler la coiffure de vos cheveux et le diffuseur confère à vos cheveux davantage de volume.

La technologie ionique intégrée neutralise le cheveu à l'aide d'ions chargés négativement. Cela permet d'éviter l'électricité statique dans les cheveux.

Un dispositif d'arrêt automatique protège l'appareil contre la surchauffe.

Le filtre démontable facilite l'élimination des peluches, des poussières et des cheveux.





L'appareil dispose d'un dispositif de rétractation automatique du câble. Il est possible d'enrouler le câble du sèche-cheveux en toute simplicité.

L'appareil est conçu pour l'utilisation décrite dans ce mode d'emploi.

Le fabricant ne peut être tenu responsable des dommages causés par une utilisation inappropriée ou non conforme.

## 2. Symboles utilisés

Les symboles suivants sont employés dans ce mode d'emploi et sur l'appareil.

	<b>Danger</b>	L'appareil ne doit pas être utilisé près de l'eau ou dans l'eau (par exemple, lavabo, douche, baignoire) – Risque d'électrocution !
	<b>Avertissement</b>	Ce symbole vous avertit des risques de blessures ou des dangers pour votre santé.
	<b>Attention</b>	Ce symbole vous avertit des éventuels dommages au niveau de l'appareil ou d'un accessoire.
	<b>Remarque</b>	Ce symbole indique des informations importantes.

## 3. Utilisation conforme aux recommandations

Le sèche-cheveux ne doit être utilisé que pour se sécher les cheveux et se coiffer de façon professionnelle dans le cadre d'un usage privé.



### **Avertissement**

**N'utilisez l'appareil que de la façon suivante :**

- à usage externe uniquement
- aux fins pour lesquelles il a été conçu et de la manière indiquée dans ce mode d'emploi.

Toute utilisation inappropriée peut être dangereuse !

## 4. Description de l'appareil

	1	Diffuseur de volume
	2	Sortie d'air
	3	Touche de rétractation du câble
	4	Filtre amovible
	4a	Filtre interne amovible
	5	Bouton d'air froid ❄️
	6	Commutateur coulissant à trois niveaux de chaleur : 1 Température faible 2 Température moyenne 3 Température élevée
	7	Commutateur du ventilateur à trois vitesses : 0 Éteint 1 Puissance moyenne 2 Puissance forte
	8	Anneau de suspension
	9	Câble d'alimentation
10	Buse professionnelle orientable	

## 5. Consignes de sécurité



### Danger

Pour éviter de nuire à votre santé, l'utilisation de l'appareil est fortement déconseillée dans les cas suivants :

- N'immergez jamais l'appareil dans de l'eau ou un autre liquide !  
Risque d'électrocution !
- Si l'appareil tombe dans l'eau malgré toutes les mesures de sécurité, débranchez immédiatement le câble d'alimentation de la prise ! Ne mettez pas les mains dans l'eau !  
Risque d'électrocution !
- Faites vérifier l'appareil dans un atelier certifié avant toute nouvelle utilisation ! Risque d'électrocution mortelle !

- Gardez les objets en métal (les bijoux par exemple) hors de portée de la bouche d'aspiration pour éviter qu'ils ne soient aspirés – Risque d'électrocution !
- N'introduisez aucun objet à l'intérieur du boîtier ! Risque d'électrocution !
- Si l'appareil est tombé ou a subi d'autres types de dommages, il ne doit plus être utilisé. Risque d'électrocution et de blessure !
- En cas de dégradation visible de l'appareil, du câble ou de la prise d'alimentation, ou des accessoires, ne l'utilisez pas et adressez-vous à votre revendeur ou au service client indiqué. Risque d'électrocution !
- N'utilisez pas de rallonge dans la salle de bain, pour pouvoir accéder rapidement à la prise en cas d'urgence.
- Éloignez les enfants des matériaux d'emballage pour éviter les risques d'étouffement !



### **Avertissement**

**Pour éviter de nuire à votre santé, respectez les points suivants :**

- Le sèche-cheveux, le ventilateur et la bouche d'aspiration ne doivent pas être obstrués – Risque d'incendie !
- Le filtre démontable [4, 4a], la bouche d'aspiration et la sortie d'air [2] du sèche-cheveux doivent être exempts de peluches, de poussières et de cheveux aspirés – risque d'incendie !
- N'utilisez pas l'appareil sur des cheveux synthétiques – Risque d'incendie !
- Veillez à ce qu'aucun liquide fortement inflammable ne se trouve à proximité de l'appareil. Risque d'incendie !
- Après l'utilisation, placez l'appareil sur une surface résistante à la chaleur.



### **Remarques**

- Le câble ne doit être débranché qu'en tirant sur la fiche dans la prise murale.
- Démêlez le câble d'alimentation [9] quand il est enroulé.
- L'emballage doit être retiré avant l'utilisation de l'appareil.
- Ne raccordez l'appareil qu'à une prise ayant la tension indiquée sur la plaque signalétique.
- N'utilisez aucun élément supplémentaire non recommandé ou proposé comme accessoire par le fabricant.
- Vous ne devez en aucun cas ouvrir ou réparer l'appareil ; le bon fonctionnement de l'appareil ne serait plus assuré. Le non-respect de cette consigne annulera la garantie.
- En cas de panne ou d'endommagement, faites réparer l'appareil dans un atelier qualifié.
- Ne laissez jamais l'appareil sans surveillance pendant qu'il fonctionne.
- N'utilisez pas l'appareil en plein air.
- Si vous donnez l'appareil à un tiers, vous devez aussi lui donner ce mode d'emploi.

## **6. Utilisation**



### **Avertissement**

- Placez-vous sur une surface sèche et non conductrice. Risque d'électrocution !

- Vérifiez que vos mains sont bien sèches ! Risque d'explosion !
- Le diffuseur de volume [1], la buse professionnelle [10] et le sèche-cheveux peuvent devenir très chauds, en fonction de la position de l'interrupteur et de la durée d'utilisation – Risque de brûlures et risque d'incendie !
- Ne touchez pas le diffuseur de volume [1] ni la buse professionnelle [10] en cours d'utilisation, car ils pourraient être très chauds. Risque de brûlures et d'incendie !
- Ne déposez le sèche-cheveux que sur une surface résistant aux fortes chaleurs. Risque d'incendie !
- Après l'utilisation, ne placez pas l'appareil sur ou à proximité d'une serviette humide. Risque d'électrocution !
- Vérifiez qu'aucun cheveu n'est directement aspiré. Risque d'incendie !



### Attention

- Ne coinciez pas le câble d'alimentation [9] dans des tiroirs ou des portes par exemple.
- Démêlez le câble d'alimentation [9] quand il est enroulé.
- Ne tirez pas sur le câble d'alimentation [9], ne le tordez pas, ne le pliez pas et ne le posez pas sur des objets tranchants ou pointus ou des surfaces brûlantes. Un câble endommagé ou emmêlé augmente le risque de décharge électrique !



### Remarque

La première fois que l'appareil est allumé, une légère odeur est perceptible pendant les premières minutes. Cette odeur est normale et n'est pas dangereuse pour la santé. Laissez fonctionner l'appareil pendant cinq minutes. Vous pouvez ensuite utiliser l'appareil normalement.

## Séchage des cheveux

> Mettez le sèche-cheveux en marche à l'aide de la touche de ventilation [7] :

- 1 Puissance moyenne
- 2 Puissance forte

> Sélectionnez le niveau de température à l'aide du commutateur de température [6] :

- 1 Température faible
- 2 Température moyenne
- 3 Température élevée

> Séchez et/ou arrangez vos cheveux comme vous le souhaitez.

### Éteignez toujours le sèche-cheveux après chaque utilisation/interruption en plaçant le commutateur du ventilateur [7] sur (position 0)

> En cas de surchauffe, l'appareil s'éteint automatiquement pour votre sécurité.

> Débranchez le câble d'alimentation de la prise. Laissez l'appareil refroidir.

> Avant de remettre l'appareil en marche, vérifiez si la sortie d'air [2] et le filtre [4, 4a] ne sont pas bouchés (par ex. peluches, poussières, cheveux aspirés).

> Après l'utilisation, ne placez pas l'appareil sur ou à proximité d'une serviette humide.



## Remarque

Pour un résultat optimal avec la technologie ionique, utilisez le sèche-cheveux sans son embout.

### Sélectionner la fonction

Le sèche-cheveux dispose d'une fonction air froid que vous pouvez activer à l'aide du bouton d'air froid [5] :

Fonction	Description
	Le bouton d'air froid permet de finaliser votre coiffure. Vos cheveux sont refroidis et fixés pour un meilleur résultat. La position air froid peut être activée à tout moment en maintenant le bouton [5] appuyé. Dès que vous relâchez le bouton, le niveau de chaleur sélectionné auparavant est à nouveau activé.

### Accessoires

Les accessoires suivants sont fournis :

- Diffuseur de volume [1] : confère à votre coiffure volume et vigueur.
- Buse professionnelle [10] : permet de coiffer vos cheveux avec précision pour des coiffures et des styles parfaits.

### Après utilisation

- Débranchez le câble d'alimentation de la prise après chaque utilisation.
- Laissez refroidir l'appareil.
- Appuyez sur la touche de rétraction du câble  pour enrayer le câble dans le sèche-cheveux. Assurez-vous que le câble d'alimentation n'est pas emmêlé.



### Attention

- Le câble d'alimentation se rétracte rapidement dans le boîtier. Assurez-vous de diriger le câble avec l'autre main pour éviter les blessures.
- Placez l'appareil dans un endroit sec et hors de portée des enfants.
- L'appareil peut être accroché grâce à l'anneau de suspension [9].

## 7. Nettoyage et entretien de l'appareil

### Nettoyage



### Attention

- Débranchez toujours le câble d'alimentation de la prise avant de nettoyer l'appareil. Risque d'électrocution !
- Assurez-vous que l'eau ne s'infiltré pas à l'intérieur ! Risque d'électrocution !

- Ne nettoyez pas l'appareil avec des liquides fortement inflammables ! Risque d'incendie !

### **i** Remarque

- Votre appareil ne nécessite aucun entretien.
- Protégez l'appareil de la poussière, la saleté et l'humidité.
- Ne lavez pas l'appareil au lave-vaisselle !
- N'utilisez aucun produit détergent dur, corrosif, piquant ou récurant ni aucune brosse dure !
- Le boîtier du sèche-cheveux et les accessoires peuvent être nettoyés à l'aide d'un chiffon doux humidifié à l'eau chaude.
- Avant chaque utilisation, éliminez les peluches, les poussières et les cheveux aspirés au niveau de la sortie d'air [2] et du filtre [4, 4a], à l'aide d'un pinceau ou d'une brosse.

## 8. Données techniques

Poids	~ 602 g
Alimentation électrique	220-240 V ~ 50/60 Hz
Consommation	2000 W max.
Classe de sécurité	II
Conditions d'utilisation	adapté uniquement à un usage en intérieur
Plage de températures admissibles	-10 à +40 °C

Sous réserve de modifications techniques.

## 9. Élimination

Dans l'intérêt de la protection de l'environnement, l'appareil ne doit pas être jeté avec les ordures ménagères à la fin de sa durée de service. L'élimination doit se faire par le biais des points de collecte compétents dans votre pays. Respectez les réglementations locales en matière d'élimination des matériaux.



Veillez éliminer l'appareil conformément à la directive européenne – WEEE (Waste Electrical and Electronic Equipment) relative aux appareils électriques et électroniques usagés. Pour toute question à ce sujet, adressez-vous aux collectivités locales responsables de l'élimination et du recyclage de ces produits. Renseignez-vous sur les lieux de récupération de vos appareils usagés par exemple auprès de votre commune ou de votre mairie, de l'entreprise de traitement des déchets locale ou de votre revendeur.



Lea atentamente estas instrucciones de uso, consérvelas para su futura utilización, póngalas a disposición de otros usuarios y respete las indicaciones.

## Índice

1. Uso previsto .....	28
2. Símbolos .....	29
3. Uso correcto.....	29
4. Descripción del aparato .....	30
5. Indicaciones de seguridad .....	30
6. Uso .....	31
7. Limpieza y cuidado del aparato .....	33
8. Datos técnicos.....	34
9. Eliminación .....	34

## Artículos suministrados

- Secador de pelo
- Difusor profesional estrecho
- Difusor de volumen
- Estas instrucciones de uso

## ADVERTENCIA

- Este aparato está diseñado exclusivamente para su uso privado o en el hogar y no para uso industrial.
- Este aparato puede ser utilizado por niños mayores de 8 años, así como por personas con facultades físicas, sensoriales o mentales limitadas, o con poca experiencia o conocimientos, siempre que estén vigilados o se les indique cómo usarlo de forma segura y entiendan los peligros que conlleva.
- Los niños no deberán jugar con el aparato.
- Las tareas de limpieza y de mantenimiento ordinario no deberán ser realizadas por niños sin supervisión.
- Si el cable de alimentación de red de este aparato se daña, deberá sustituirse.

- Si el aparato se usa en un cuarto de baño, al terminar de usarlo debe desconectarse el enchufe, puesto que la proximidad del agua representa un peligro, incluso si el aparato está apagado.
- Como protección adicional se recomienda la instalación en el circuito del cuarto de baño de un interruptor diferencial RCD (RCD=**R**esidual-**C**urrent **C**ircuit **D**evise) con una corriente de activación que no supere los 30 mA. Puede solicitar información al respecto en su establecimiento local especializado en material eléctrico.
- No utilice nunca el aparato cerca de bañeras, lavabos, duchas u otros recipientes que contengan agua u otros líquidos. Peligro de descarga eléctrica.

**Estimada cliente, estimado cliente:**

Muchas gracias por haberse decidido por uno de nuestros productos. Nuestro nombre es sinónimo de productos de calidad de primera clase sometidos a un riguroso control en los ámbitos del calor, las terapias no agresivas, la presión arterial/el diagnóstico, el peso, los masajes, la belleza y el aire. Lea atentamente estas instrucciones de uso, consérvelas para su futura utilización, póngalas a disposición de otros usuarios y respete las indicaciones.

Atentamente,  
El equipo de Beurer

## 1. Uso previsto

El secador de pelo está previsto para el secado y modelado profesional del cabello.

El secador puede ajustarse a las necesidades de cada persona gracias a sus dos niveles de velocidad y sus tres niveles de calor.

La función de aire frío adicional permite fijar mejor el peinado.

El difusor profesional estrecho permite modelar a voluntad el cabello y el accesorio difusor confiere a su cabello un volumen adicional.

La tecnología de iones integrada neutraliza el cabello mediante iones con carga negativa. Se evita la carga estática del cabello.

El mecanismo de desconexión automático protege el aparato contra sobrecalentamiento.

Los filtros extraíbles facilitan la eliminación de pelusa, polvo y pelos aspirados.





El aparato cuenta con un sistema de enrollamiento automático del cable, mediante el que cable se enrolla cómodamente en el secador de pelo.

Este aparato solo está previsto para el fin descrito en estas instrucciones de uso.

El fabricante no se responsabiliza de los daños derivados de un uso indebido o irresponsable.

## 2. Símbolos

En las presentes instrucciones de uso y en el aparato se utilizan los siguientes símbolos.

	<b>Peligro</b>	El aparato no deberá utilizarse cerca del agua o dentro de ella (p. ej. lavabo, ducha, bañera) – ¡Peligro de descarga eléctrica!
	<b>Advertencia</b>	Aviso sobre riesgos de lesiones u otros peligros para la salud.
	<b>Atención</b>	Indicación de seguridad sobre posibles desperfectos del aparato o de los accesorios.
	<b>Nota</b>	Indicación de información importante.

## 3. Uso correcto

El secador de pelo debe usarse exclusivamente para el secado y el moldeado profesional del cabello en el ámbito particular.



### **Advertencia**

#### **Utilice el aparato exclusivamente:**

- para el uso externo
- para el fin para el que ha sido diseñado y del modo expuesto en estas instrucciones de uso.

¡Todo uso inadecuado puede ser peligroso!

## 4. Descripción del aparato

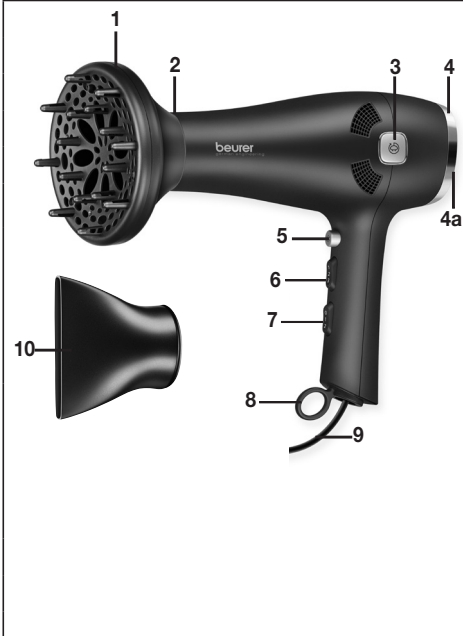
	1	Difusor de volumen
	2	Abertura de salida de aire
	3	Botón de enrollamiento del cable
	4	Filtro extraíble
	4a	Filtro interior extraíble
	5	Tecla de aire frío ❄️
	6	Interruptor de niveles de calor con tres posiciones: 1 Temperatura baja 2 Temperatura media 3 Temperatura alta
	7	Interruptor de ventilador de tres posiciones: 0 Apagado 1 Flujo de aire suave 2 Flujo de aire fuerte
	8	Anilla para colgar
	9	Cable de red
10	Difusor profesional giratorio	

## 5. Indicaciones de seguridad



### Peligro

**Para evitar perjuicios para la salud se desaconseja encarecidamente el uso del aparato en los siguientes casos:**

- ¡No sumerja nunca el aparato en agua ni en ningún otro líquido!  
¡Peligro de descarga eléctrica!
- Si a pesar de todas estas medidas de seguridad el aparato se cae al agua, ¡desenchúfelo inmediatamente de la toma! ¡No toque el agua!  
¡Peligro de descarga eléctrica!
- ¡Antes de volver a usar el aparato haga que lo revise un taller autorizado! ¡Peligro de muerte por descarga eléctrica!

- Mantenga los objetos metálicos (p. ej. las joyas) alejados de la abertura de entrada para evitar su aspiración. ¡Riesgo de descarga eléctrica!
- ¡No introduzca ningún tipo de objeto en el interior de la carcasa! ¡Peligro de descarga eléctrica!
- No utilice el aparato si se cae o resulta deteriorado por cualquier otro motivo. ¡Peligro de descarga eléctrica y de lesiones!
- En caso de haber un daño visible en el aparato, el cable o enchufe de red o los accesorios, en caso de duda no lo use y póngase en contacto con su distribuidor o con la dirección de atención al cliente indicada. ¡Peligro de descarga eléctrica!
- No utilice ningún cable de extensión en el cuarto de baño, para poder alcanzar rápido el enchufe en caso de urgencia.
- Mantenga a los niños alejados del material de embalaje. ¡Peligro de asfixia!



### Advertencia

**Para evitar perjuicios para la salud, tenga en cuenta los siguientes puntos:**

- No se deben tapar el secador de pelo, el ventilador ni la abertura de entrada. ¡Peligro de incendio!
- Los filtros extraíbles [4, 4a], la abertura de entrada y la abertura de salida del aire [2] del secador deberán estar libres de pelusa, polvo y pelo. ¡Peligro de incendio!
- No utilice el aparato sobre cabellos postizos. ¡Peligro de incendio!
- Tenga cuidado de que no haya líquidos fácilmente inflamables en las proximidades del aparato. ¡Peligro de incendio!
- Después de usarlo, coloque el aparato sobre una superficie resistente al calor.



### Indicaciones

- Desconecte el cable únicamente tirando del enchufe.
- Desenrede el cable [9] si está retorcido.
- Antes de usar el aparato, retire todo el material de embalaje.
- Conecte el aparato únicamente a una toma cuya tensión se corresponda con la indicada en la placa de características.
- No utilice piezas adicionales no recomendadas por el fabricante ni ofrecidas como accesorio.
- No debe abrir ni reparar el aparato bajo ningún concepto; en caso contrario, ya no se garantiza su funcionamiento correcto. El incumplimiento de esta disposición anula la garantía.
- En caso de avería o daño, haga reparar el aparato en un taller cualificado.
- No deje nunca el aparato sin vigilancia durante su uso.
- No utilice el aparato al aire libre.
- Si entrega el aparato a terceros deberá acompañarlo de estas instrucciones de uso.

## 6. Uso



### Advertencia

- Permanezca sobre una superficie seca y que no conduzca la electricidad. ¡Peligro de descarga eléctrica!

- ¡Asegúrese de tener las manos secas! ¡Existe peligro de descarga eléctrica!
- El difusor de volumen [1], el difusor profesional [10] y el secador de pelo pueden calentarse mucho en función de la posición del interruptor. ¡Peligro de quemaduras y de incendio!
- No toque el difusor de volumen [1] ni el difusor profesional [10] mientras utiliza el aparato, ya que se calientan. ¡Peligro de incendio y de quemaduras!
- Deposite el secador únicamente sobre superficies resistentes al fuego. ¡Peligro de incendio!
- Después de usarlo, no coloque el aparato sobre o junto a toallas húmedas. ¡Peligro de descarga eléctrica!
- Asegúrese de que no se puedan aspirar directamente los cabellos. ¡Peligro de incendio!



### Atención

- No enganche el cable de red [9] p. ej. en cajones o puertas.
- Desenrede el cable de red [9] si está retorcido.
- No tire, retuerza ni doble el cable de red [9], ni lo tienda sobre objetos afilados o puntiagudos ni sobre superficies calientes. ¡Los cables deteriorados o enredados aumentan el riesgo de sufrir una descarga eléctrica!



### Nota

La primera vez que se enciende, durante los primeros minutos se produce un ligero olor. Esto es normal y no es perjudicial para la salud. Deje funcionar el aparato entre tres y cinco minutos. Después podrá usarlo con normalidad.

## Secar el cabello

> Encienda el secador de pelo con el interruptor del ventilador [7]:

- 1 Flujo de aire suave
- 2 Flujo de aire fuerte

> Seleccione el nivel de calor con el interruptor de niveles de calor [6]:

- 1 Temperatura baja
- 2 Temperatura media
- 3 Temperatura alta

> Seque y/o modele su cabello como desee.

### Después de cada uso/interrupción, desconecte siempre el secador de pelo con el interruptor del ventilador [7] (nivel 0)

> En caso de sobrecalentamiento, el aparato se apaga automáticamente por razones de seguridad.

> Desconecte el enchufe de la toma y deje enfriar el aparato.

> Antes de volver a encenderlo, compruebe que no estén obstruidos la abertura de salida de aire [2] ni los filtros [4, 4a] (p. ej. por pelusas, polvo o pelos aspirados).

> Después de usarlo, no coloque el aparato sobre o junto a toallas húmedas.



## **Nota**

Para lograr resultados óptimos con la tecnología de iones, utilice el secador de pelo sin accesorios.

### **Seleccionar función**

El secador de pelo dispone de un nivel frío que se puede seleccionar con la tecla de aire frío [5]:

Función	Descripción
	La función de frío ofrece el toque final perfecto al moldeado, ya que enfría el cabello y lo fija para obtener un mejor resultado. La función de frío puede activarse cuando se desee manteniendo pulsado el botón [5]. En cuanto se suelta el botón se vuelve a activar automáticamente el nivel de calor que se había elegido antes.

### **Accesorios**

Se incluyen los siguientes accesorios:

- Difusor de volumen [1]: confiere al peinado volumen y elasticidad.
- Difusor profesional [10]: permite moldear el cabello de forma selectiva y precisa.

### **Después de su uso**

- Desenchufe siempre el aparato de la toma al terminar de usarlo.
- Deje enfriar el aparato.
- Pulse el botón de enrollamiento del cable  para enrollar el cable en el secador de pelo. Asegúrese de que el cable no está retorcido.



### **Atención**

- El cable de red se enrolla con mucha rapidez en la carcasa. Guíe el cable con la otra mano para evitar lesiones.
- Guarde el aparato en un lugar seco y fuera del alcance de los niños.
- El aparato se puede colgar de un gancho por la anilla [9].

## **7. Limpieza y cuidado del aparato**

### **Limpieza**



### **Atención**

- Antes de limpiar el aparato, desenchúfelo siempre de la toma. ¡Peligro de descarga eléctrica!
- ¡Asegúrese de que el interior del aparato no entre en contacto con el agua! ¡Peligro de descarga eléctrica!
- ¡No lo limpie con líquidos fácilmente inflamables! ¡Peligro de incendio!

## **i** Nota

- Este aparato no necesita mantenimiento.
- Proteja el aparato del polvo, la suciedad y la humedad.
- No meta el aparato en el lavavajillas.
- Para la limpieza no utilice objetos afilados ni puntiagudos, ni productos de limpieza abrasivos ni corrosivos, ni tampoco cepillos duros.
- La carcasa del secador y los accesorios se pueden limpiar con un paño suave humedecido en agua caliente.
- Antes de cada uso, limpie de pelusas, polvo y pelos aspirados la abertura de salida de aire [2] y los filtros [4, 4a] usando un pincel o un cepillo.

## 8. Datos técnicos

Peso	~ 602 g
Alimentación de tensión	220-240 V ~ 50/60 Hz
Potencia absorbida	máx. 2000 W
Clase de protección	II
Condiciones del entorno	Autorizado solo para uso en interiores
Margen de temperatura admisible	De -10 a +40 °C

Salvo modificaciones técnicas.

## 9. Eliminación

Para proteger el medio ambiente, no se debe desechar el aparato al final de su vida útil junto con la basura doméstica.

Se puede desechar en los puntos de recogida adecuados disponibles en su zona.

Respete las normas locales referentes a la eliminación de residuos.



Deseche el aparato según la Directiva europea sobre residuos de aparatos eléctricos y electrónicos (RAEE).

Para más información, póngase en contacto con la autoridad municipal competente en materia de eliminación de residuos.

Puede obtener información sobre los puntos de recogida de electrodomésticos viejos dirigiéndose p. ej. a su administración local o municipal, a las empresas locales de recogida de residuos o a su distribuidor.



**Leggere attentamente le presenti istruzioni per l'uso, conservarle per impieghi futuri, renderle accessibili ad altri utenti e attenersi alle indicazioni.**

**Contenuto**

1. Uso previsto .....36  
 2. Spiegazione dei simboli.....37  
 3. Uso conforme.....37  
 4. Descrizione dell'apparecchio .....38  
 5. Avvertenze di sicurezza .....38  
 6. Uso .....39  
 7. Pulizia e cura dell'apparecchio.....41  
 8. Dati tecnici.....42  
 9. Smaltimento .....42

**Fornitura**

- Asciugacapelli
- Stretta bocchetta professionale
- Diffusore volumizzante
- Le presenti istruzioni per l'uso

**⚠ AVVERTENZA**

- L'apparecchio è destinato solo a uso domestico/privato e non commerciale.
- Questo apparecchio può essere utilizzato da ragazzi di età superiore a 8 anni e da persone con ridotte capacità fisiche, percettive o mentali o non in possesso della necessaria esperienza e conoscenza, esclusivamente sotto supervisione oppure se sono stati istruiti in merito alle misure di sicurezza e comprendono i rischi ad esse correlati.
- I bambini non devono giocare con l'apparecchio.
- La pulizia e la manutenzione a cura dell'utente non devono essere eseguite da bambini, a meno che non siano sorvegliati.
- Se il cavo di alimentazione dell'apparecchio viene danneggiato, è necessario smaltirlo.

- Se l'apparecchio viene utilizzato in bagno, staccare la spina dopo l'uso in quanto la vicinanza all'acqua costituisce un pericolo anche quando l'apparecchio è spento.
- Come ulteriore protezione si consiglia di installare un dispositivo di protezione contro le correnti di guasto (RCD=**R**esidual **C**urrent **C**ircuit **D**evice) con una corrente applicata di misurazione non superiore a 30 mA nel circuito di corrente del bagno. Per maggiori informazioni, consultare un elettricista.
- Non utilizzare mai l'apparecchio vicino a vasche, lavandini, docce o altri contenitori che contengono acqua o altri liquidi. Pericolo di scossa elettrica.

**Gentile cliente,**

grazie per avere scelto uno dei nostri prodotti. Il nostro marchio è garanzia di prodotti di elevata qualità, controllati nei dettagli, relativi ai settori calore, terapia dolce, pressione/diagnosi, peso, massaggio, bellezza e aria. Leggere attentamente le presenti istruzioni per l'uso, conservarle per impieghi futuri, renderle accessibili ad altri utenti e attenersi alle indicazioni.

Cordiali saluti  
Il team Beurer

## 1. Uso previsto

L'asciugacapelli è adatto per asciugare e acconciare i capelli in modo professionale.

I due livelli di ventilazione e i tre livelli di calore consentono di adattare l'asciugacapelli alle proprie esigenze.

Il colpo di freddo permette un migliore fissaggio dell'acconciatura.

Con la sottile bocchetta professionale è possibile ottenere lo styling desiderato, mentre il diffusore dà volume all'acconciatura.

La tecnologia a ioni integrata neutralizza i capelli grazie agli ioni a carica negativa. La formazione della carica elettrostatica viene impedita.

L'arresto automatico protegge l'apparecchio dal surriscaldamento.

I filtri smontabili facilitano l'eliminazione di filacci, polvere e capelli aspirati.





L'apparecchio è dotato di riavvolgifiло automatico, che consente di riavvolgere comodamente il cavo nell'asciugacapelli.

L'apparecchio è concepito solo per l'uso descritto nelle presenti istruzioni per l'uso.

Il produttore non è da ritenersi responsabile in caso di danni riconducibili a uso non conforme o sconosciuto.

## 2. Spiegazione dei simboli

I seguenti simboli sono utilizzati nelle istruzioni per l'uso e/o sull'apparecchio.

	<b>Pericolo</b>	L'apparecchio non può essere usato nelle vicinanze di acqua né immerso (ad esempio nel lavandino, nella doccia o nella vasca). Pericolo di scossa elettrica!
	<b>Avvertenza</b>	Segnalazione di rischio di lesioni o pericoli per la salute
	<b>Attenzione</b>	Segnalazione di rischi di possibili danni all'apparecchio/agli accessori.
	<b>Nota</b>	Nota che fornisce informazioni importanti.

## 3. Uso conforme

L'asciugacapelli può essere utilizzato esclusivamente per asciugare e acconciare i capelli in modo professionale ed è destinato unicamente all'uso personale!



### **Avvertenza**

**Utilizzare l'apparecchio esclusivamente:**

- per uso esterno
- per lo scopo per il quale è stato concepito e descritto nelle presenti istruzioni per l'uso.

Qualsiasi uso non conforme comporta un pericolo!

## 4. Descrizione dell'apparecchio

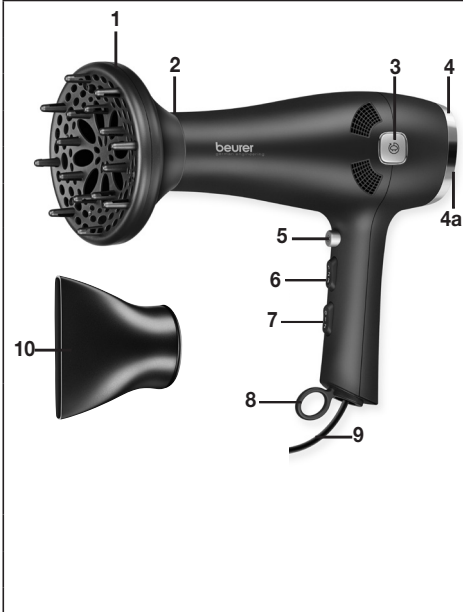
	1	Diffusore volumizzante
	2	Apertura di uscita dell'aria
	3	Pulsante riavvolgifilo
	4	Filtro smontabile
	4a	Filtro smontabile interno
	5	Pulsante colpo di freddo ❄️
	6	Interruttore livello di calore con tre posizioni: 1 Temperatura bassa 2 Temperatura media 3 Temperatura elevata
	7	Interruttore aria con tre posizioni: 0 Spento 1 Flusso d'aria delicato 2 Flusso d'aria forte
	8	Occhiello per appendere
	9	Cavo di alimentazione
10	Bocchetta professionale ruotabile	

## 5. Avvertenze di sicurezza



### Pericolo

Per evitare danni alla salute, si sconsiglia l'utilizzo dell'apparecchio nei seguenti casi:

- Non immergere mai l'apparecchio in acqua o altri liquidi!  
Pericolo di scossa elettrica!
- Qualora l'apparecchio dovesse cadere in acqua nonostante tutte le precauzioni, staccare immediatamente la spina dalla presa! Non mettere le mani nell'acqua!  
Pericolo di scossa elettrica!
- Prima di utilizzare nuovamente l'apparecchio, farlo controllare da un'officina autorizzata! Pericolo di morte per scossa elettrica!
- Tenere gli oggetti metallici (ad es. gioielli) lontani dall'apertura di aspirazione per evitare che vengano aspirati. Pericolo di scossa elettrica!

- Non inserire alcun oggetto all'interno del corpo! Pericolo di scossa elettrica!
- Se l'apparecchio è caduto o ha riportato altri danni, non deve più essere utilizzato. Pericolo di scossa elettrica e di lesioni!
- Quando l'apparecchio, il cavo di alimentazione/la spina o gli accessori sono visibilmente danneggiati, nel dubbio non utilizzare l'apparecchio e consultare il proprio rivenditore o contattare il Servizio clienti indicato. Pericolo di scossa elettrica!
- Non utilizzare prolunghie in bagno in modo da poter raggiungere rapidamente la spina in caso di emergenza.
- Tenere lontani i bambini dal materiale d'imballaggio. Pericolo di soffocamento!



### **Avvertenza**

**Per prevenire danni alla salute, attenersi ai punti riportati di seguito:**

- L'asciugacapelli, la ventola e l'apertura di aspirazione non devono essere coperti. Pericolo d'incendio!
- I filtri smontabili [4, 4a], l'apertura di aspirazione e l'apertura di uscita dell'aria [2] dell'asciugacapelli devono essere privi di filacci, polvere e capelli. Pericolo d'incendio!
- Non utilizzare l'apparecchio per capelli finti. Pericolo d'incendio!
- Accertarsi che non vi siano liquidi infiammabili nelle vicinanze dell'apparecchio. Pericolo d'incendio!
- Dopo l'uso, appoggiare l'apparecchio su una superficie insensibile al calore.



### **Avvertenze**

- Estrarre il cavo e la spina dalla presa di corrente.
- Srotolare il cavo di rete [9] se è aggrovigliato.
- Prima dell'utilizzo dell'apparecchio, rimuovere tutti i materiali di imballaggio.
- Collegare l'apparecchio solo a una presa con la tensione indicata sulla targhetta.
- Non utilizzare moduli aggiuntivi non raccomandati dal produttore o non proposti come accessori.
- Non aprire o riparare l'apparecchio per non comprometterne il funzionamento corretto. In caso contrario la garanzia decade.
- In caso di guasto o danneggiamento far riparare l'apparecchio in un'officina qualificata.
- Non lasciare mai l'apparecchio incustodito durante l'utilizzo.
- Non utilizzare l'apparecchio all'aperto.
- Se l'apparecchio viene dato a terzi, consegnare anche le presenti istruzioni per l'uso.

## **6. Uso**



### **Avvertenza**

- Posizionarsi su una superficie asciutta e non conduttiva. Pericolo di scossa elettrica!
- Accertarsi di avere le mani asciutte! Sussiste il pericolo di scossa elettrica!
- Il diffusore volumizzante [1], la bocchetta professionale [10] e l'asciugacapelli possono diventare molto caldi a seconda della posizione dell'interruttore e della durata di utilizzo. Pericolo di ustione e d'incendio!

- Non toccare il diffusore volumizzante [1] e la bocchetta professionale [10] durante l'utilizzo in quanto diventano caldi. Pericolo d'incendio e di ustione!
- Appoggiare l'asciugacapelli su una superficie ignifuga. Pericolo d'incendio!
- Dopo l'uso, non appoggiare l'apparecchio sopra o accanto ad asciugamani umidi. Pericolo di scossa elettrica!
- Prestare attenzione che i capelli non possano essere aspirati direttamente. Pericolo d'incendio!



### **Attenzione**

- Non incastrare il cavo di alimentazione [9], ad es. in cassette o porte.
- Srotolare il cavo di alimentazione [9] se è aggrovigliato.
- Non tirare, torcere e piegare il cavo di alimentazione [9] e non trascinarlo o appoggiarlo su oggetti taglienti e appuntiti o su superfici calde. I cavi di alimentazione danneggiati o aggrovigliati aumentano il rischio di scossa elettrica!



### **Nota**

Alla prima accensione viene sprigionato un leggero odore durante i primi minuti di funzionamento. Ciò è normale e non costituisce un pericolo per la salute. Lasciare acceso l'apparecchio da tre a cinque minuti. A questo punto può essere usato normalmente.

## **Asciugatura dei capelli**

> Accendere l'asciugacapelli con l'interruttore aria [7]:

- 1 Flusso d'aria delicato
- 2 Flusso d'aria forte

> Scegliere il livello di calore tramite l'apposito interruttore [6]:

- 1 Temperatura bassa
- 2 Temperatura media
- 3 Temperatura elevata

> Asciugare e/o acconciare i capelli in base alle proprie esigenze.

### **Spegnere sempre l'asciugacapelli dopo ogni utilizzo/interruzione con l'interruttore aria [7] (posizione 0).**

- > In caso di surriscaldamento, l'apparecchio si spegne automaticamente a tutela della sicurezza personale.
- > Staccare la spina dalla presa e lasciare raffreddare l'apparecchio.
- > Prima di riaccendere l'apparecchio verificare che l'apertura di uscita dell'aria [2] e i filtri [4, 4a] non siano intasati (ad es. filacci, polvere, capelli aspirati).
- > Dopo l'uso, non appoggiare l'apparecchio sopra o accanto ad asciugamani umidi.



### **Nota**

Per ottenere risultati ottimali con la tecnologia agli ioni, utilizzare l'asciugacapelli senza accessorio.



## Selezione della funzione

L'asciugacapelli è dotato del colpo di freddo, attivabile premendo l'apposito pulsante [5]:

Funzione	Descrizione
	<p>Il colpo di freddo consente di dare il tocco finale all'acconciatura. Raffredda i capelli e li fissa per un migliore risultato.</p> <p>Il colpo di freddo può essere attivato in qualsiasi momento tenendo premuto il pulsante [5]. Non appena si rilascia il pulsante, viene ripristinato il livello di calore selezionato precedentemente.</p>

## Accessori

I seguenti accessori sono forniti in dotazione:

- Diffusore volumizzante [1]: dona più volume e resistenza all'acconciatura.
- Bocchetta professionale [10]: consente un'acconciatura precisa e mirata.

## Dopo l'utilizzo

- Estrarre la spina dalla presa di corrente dopo ogni utilizzo.
- Lasciare raffreddare l'apparecchio.
- Premere il pulsante riavvolgifilo  per riavvolgere il cavo nell'asciugacapelli. Prestare attenzione a non torcere il cavo di rete.



### Attenzione

- Il cavo di rete viene riavvolto nell'apparecchio molto velocemente. Condurre il cavo con l'altra mano per evitare lesioni.
- Conservare l'apparecchio in un luogo asciutto e non accessibile ai bambini.
- L'apparecchio può essere appeso a un gancio mediante l'occhiello per appendere [9].

## 7. Pulizia e cura dell'apparecchio

### Pulizia



### Attenzione

- Prima di procedere alla pulizia, estrarre sempre la spina dalla presa di corrente. Pericolo di scossa elettrica!
- Accertarsi che non penetri acqua all'interno dell'apparecchio! Pericolo di scossa elettrica!
- Non utilizzare liquidi infiammabili per la pulizia! Pericolo d'incendio!

## **i** Nota

- L'apparecchio non richiede manutenzione.
- Proteggere l'apparecchio da polvere, sporcizia e umidità.
- Non lavare l'apparecchio in lavastoviglie!
- Non utilizzare sistemi di pulizia taglienti, appuntiti, abrasivi e corrosivi o spazzole dure!
- Il corpo dell'asciugacapelli e gli accessori possono essere puliti con un panno morbido inumidito con acqua calda.
- Prima di ogni utilizzo eliminare filacci, polvere e capelli dall'apertura di uscita dell'aria [2] e dai filtri [4, 4a] mediante un pennello/una spazzola.

## 8. Dati tecnici

Peso	~ 602 g
Alimentazione	220-240 V ~ 50/60 Hz
Potenza assorbita	max. 2000 W
Classe di protezione	II
Condizioni ambientali	Adatto solo per utilizzo all'interno
Intervallo di temperatura consentito	Da -10 a +40 °C

Salvo modifiche tecniche.

## 9. Smaltimento

A tutela dell'ambiente, al termine del suo utilizzo l'apparecchio non deve essere smaltito nei rifiuti domestici.

Lo smaltimento deve essere effettuato negli appositi centri di raccolta.

Attenersi alle norme locali vigenti per lo smaltimento dei materiali.



Smaltire l'apparecchio rispettando la direttiva CE sui rifiuti di apparecchiature elettriche ed elettroniche (RAEE).

In caso di dubbi, rivolgersi agli enti comunali responsabili in materia di smaltimento.

Informazioni sui punti di raccolta per apparecchi usati vengono fornite ad es. dai comuni, dalle società di smaltimento locali e dai rivenditori.



Lütfen bu kullanım kılavuzunu dikkatle okuyun, ileride kullanmak üzere saklayın, diğer kullanıcıların erişebilmesini sağlayın ve içindeki yönergelere uyun.

## İçindekiler

1. Kullanım amacı .....	44
2. İşaretlerin açıklaması .....	45
3. Amacına uygun kullanım .....	45
4. Cihaz açıklaması.....	46
5. Güvenlik bilgileri .....	46
6. Kullanım.....	47
7. Cihazın temizliği ve bakımı .....	49
8. Teknik veriler.....	50
9. Bertaraf etme .....	50

## Teslimat kapsamı

- Saç kurutma makinesi
- Dar profesyonel başlık
- Hacim difüzörü
- Bu kullanım kılavuzu

## ⚠ UYARI

- Cihaz ticari kullanım için değil, yalnızca evde/kişisel amaçlarla kullanılmak üzere tasarlanmıştır.
- Bu cihaz, 8 yaş ve üzeri çocuklar ve fiziksel, algısal ve akli becerileri kısıtlı veya tecrübesi ve bilgisi yetersiz olan kişiler tarafından ancak gözetim altında veya cihazın emniyetli kullanımı hakkında bilgilendirilmiş olmaları ve cihazın kullanımı sonucu ortaya çıkabilecek tehlikelerin bilincinde olmaları koşuluyla kullanılabilir.
- Çocuklar cihazla oynamamalıdır.
- Temizlik ve kullanıcı bakımı, gözetim altında olmadıkları sürece çocuklar tarafından yapılmamalıdır.
- Bu cihazın elektrik bağlantı kablosu hasar gördüğünde bertaraf edilmelidir.

- Cihaz banyoda kullanıldıktan sonra fişi elektrik prizinden çıkarılmalıdır. Çünkü cihaz kapalı olsa bile suyun yakınında tehlike oluşturmaktadır.
- Ek koruma önlemi olarak, banyonun elektrik tesisatına hassasiyeti maksimum 30 mA olan kaçak akım rölesi (RCD=**R**esidual-**C**urrent **C**ircuit **D**evice) takılması tavsiye edilir. Daha fazla bilgi için bölgenizdeki yetkili elektrik servisine başvurun.
- Cihazı hiçbir zaman tehlike oluşturabileceği küvet, lavabo, duş ve benzeri su ya da sıvı içeren yerlerde kullanmayın. – Elektrik çarpmaya tehlikesi.

### **Sayın müşterimiz,**

Ürünlerimizden birini seçtiğiniz için teşekkür ederiz. Isı, yumuşak terapi, kan basıncı/diyagnoz, ağrılık, masaj, güzellik ve hava konularında değerli ve titizlikle test edilmiş kaliteli ürünlerimiz, dünyanın her tarafında tercih edilmektedir. Lütfen bu kullanım kılavuzunu dikkatle okuyun, ileride kullanmak üzere saklayın, diğer kullanıcıların erişebilmesini sağlayın ve içindeki yönergelere uyun.

Yeni cihazınızı iyi günlerde kullanmanızı dileriz.

Beurer Ekibiniz

## **1. Kullanım amacı**

Saç kurutma makinesi ile saçlarınızı profesyonelce kurutup şekillendirebilirsiniz.

İki üfleme ayarı ve üç ısı ayarı ile saç kurutma makinesini kişisel gereksinimlerinize göre ayarlayabilirsiniz.

Ek soğuk hava kademesi saçlarınıza daha kalıcı bir şekil vermenizi sağlar.

Dar profesyonel başlık ile saçlarınıza istediğiniz şekil verilirken difüzör başlık saçlarınıza ayrıca hacim katar.

Entegre iyon teknolojisi negatif yüklenmiş iyonlarla saçınızı nötralize eder. Saçların statik yüklenmesi önlenir.

Aşırı ısınmaya karşı cihaz otomatik olarak kapanır.

Çıkarılabilen filtre, emilen hav, toz ve saçların temizliğini kolaylaştırır.





Cihazda bir otomatik kablo sarıcı mevcuttur. Bu sayede kablo rahatça saç kurutma makinesinin içine çekilir.

Cihaz sadece kullanım kılavuzunda açıklanan şekilde kullanılmak üzere tasarlanmıştır.

Nizami olmayan ve dikkatsiz kullanımdan ötürü oluşacak hasarlardan üretici firma sorumlu değildir.

## 2. İşaretlerin açıklaması

Aşağıdaki semboller kullanım kılavuzunda ya da cihazın üzerinde kullanılmıştır.

	<b>Tehlike</b>	Cihaz su yakınında ya da suda (örneğin lavaboda, duşta, küvette) kullanılmamalıdır – Elektrik çarpma tehlikesi!
	<b>Uyarı</b>	Yaralanma tehlikelerine veya sağlığınızla ilgili tehlikelere yönelik uyarı.
	<b>Dikkat</b>	Cihaz ve aksesuarlarındaki olası hasarlar için güvenlik uyarısı.
	<b>Not</b>	Önemli bilgilere yönelik not.

## 3. Amacına uygun kullanım

Saç kurutma makinesi, sadece kişisel kullanım kapsamında kendi sorumluluğunuz altında saçlarınızı profesyonelce kurutup şekillendirebilmeniz için tasarlanmıştır!



**Uyarı**

**Cihazı sadece aşağıdaki amaçlarla kullanın:**

- Harici olarak kullanın
- Geliştirilme amacına uygun ve bu kullanım kılavuzunda belirtilen şekilde kullanın.

Amacına uygun olmayan her türlü kullanım tehlikeli olabilir!

## 4. Cihaz açıklaması

	1	Hacim difüzörü
	2	Hava çıkış deliği
	3	Kablo sarma tuşu
	4	Çıkarılabilir filtre
	4a	Çıkarılabilir iç filtre
	5	Soğuk hava tuşu ❄️
	6	Üç pozisyonlu sıcaklık kademesi şalteri: 1 Düşük sıcaklık 2 Orta sıcaklık 3 Yüksek sıcaklık
	7	Üç pozisyonlu fan şalteri: 0 Kapalı 1 Koruyucu hava akımı 2 Kuvvetli hava akımı
	8	Askı halkası
	9	Elektrik kablosu
10	Döndürülebilir profesyonel başlık	

## 5. Güvenlik bilgileri



### Tehlike

Sağlığınızın zarar görmesini önlemek için aşağıda belirtilen durumlarda cihazın kullanılmaması önerilir:

- Cihazı hiç bir zaman suya ya da başka bir sıvıya sokmayın!  
Elektrik çarpma tehlikesi!
- Tüm koruma önlemlerine rağmen cihaz suya düşerse, hemen fişini prizden çekin! Suyun içine elinizi sokmayın!  
Elektrik çarpma tehlikesi!
- Tekrar kullanıma almadan önce yetkili teknik servise cihazı kontrol ettirin! Elektrik çarpmasından dolayı hayati tehlike!
- Metal nesnelere (örneğin taktı) emilmesini engellemek için hava emme deliğinden uzak tutun - Elektrik çarpma tehlikesi!

- Cihazın içine hiç bir şekilde yabancı nesne sokmayın! Elektrik çarpma tehlikesi!
- Cihaz düşürüldüğünde ya da başka türlü hasar aldığı takdirde bir daha kullanılmamalıdır. Elektrik çarpması ve yaralanma tehlikesi!
- Cihazda, elektrik kablosunda veya fişinde veya aksesuarlarda gözle görülebilir bir hasar olması halinde cihazı kullanmayın ve bayinize veya belirtilen müşteri hizmetleri adresine başvurun. Elektrik çarpma tehlikesi!
- Acil durumlarda fişe hemen ulaşabilmek için banyoda uzatma kablosu kullanmayın.
- Çocukları ambalaj malzemesinden uzak tutun - Boğulma tehlikesi!



## Uyarı

**Sağlığınızın zarar görmesini önlemek için aşağıda belirtilen hususları dikkate alın:**

- Saç kurutma makinesi, hava çıkış ve hava emme deliği kapalı tutulmalıdır.–Yangın tehlikesi!
- Saç kurutma makinesindeki çıkarılabilir filtre [4, 4a], emme deliği ve hava çıkış deliği [2] havdan, tozdan ve birikmiş saçlardan arındırılmalıdır – Yangın tehlikesi!
- Cihazı sentetik saçlarda kullanmayın. – Yangın tehlikesi!
- Kolay alev alabilecek sıvıların cihazın yanında olmamasına dikkat edin. Yangın tehlikesi!
- Cihazı kullandıktan sonra ısıya karşı hassas olmayan bir yüzeye bırakın.



## Notlar

- Güç kablosunu sadece fişten tutup çekin.
- Elektrik kablosu [9] büküldüyse düzeltin.
- Kullanım öncesi cihazdan her türlü ambalaj malzemesi çıkartılmalıdır.
- Cihazı sadece model etiketinde belirtilen voltajdaki bir prize takın.
- Üretici tarafından tavsiye edilmeyen veya aksesuar olarak sunulmayan ek parçalar kullanmayın.
- Cihazı kesinlikle açmayın ve tamir etmeyin, aksi halde cihazın kusursuz çalışması garanti edilemez. Bu husus dikkate alınmadığı takdirde garanti geçerliliğini yitirir.
- Arıza veya hasar durumlarında cihazı yetkili servise tamir ettirin.
- Cihaz kullanılırken daima gözetiminiz altında olmalıdır.
- Cihazı açık alanda kullanmayın.
- Cihazı üçüncü şahıslara verirken kullanım kılavuzunu yanında verin.

## 6. Kullanım



## Uyarı

- Kuru ve elektrik akımını iletmeyen bir yüzey üzerinde durun. Elektrik çarpma tehlikesi!
- Ellerinizin kuru olduğundan emin olun! Elektrik çarpma tehlikesi vardır!
- Hacim difüzörü başlığı [1], profesyonel başlığı [10] ve saç kurutma makinesi şalter ayarına ve kullanım süresine göre çok sıcak olabilir – Yanma ve yangın tehlikesi!
- Kullanım sırasında hacim difüzörüne [1] ve profesyonel difüzöre [10] dokunmayın, çünkü bunlar ısınır. Yangın ve yanık tehlikesi!
- Saç kurutma makinesini sadece yanmaz bir yüzeye koyun. Yangın tehlikesi!

- Cihazı kullandıktan sonra ıslak havluların üzerine veya yanına koymayın. Elektrik çarpma tehlikesi!
- Saçların doğrudan cihaz tarafından emilme olasılığı olmamasına dikkat edin. Yangın tehlikesi!



### **Dikkat**

- Elektrik kablosunu [9] örneğin çekmecelere veya kapılara sıkıştırmayın.
- Elektrik kablosu [9] büküldüyse düzeltin.
- Elektrik kablosunu [9] çekmeyin ve bükmeyin. Keskin yada sivri nesnelerin üzerine veya sıcak yüzeylere koymayın. Hasarlı veya dolaşmış elektrik kabloları elektrik çarpması riskini artırır!



### **Not**

İlk çalışmasından itibaren geçen ilk dakikalarda hafif bir koku oluşur. Bu normaldir ve sağlığa zararlı değildir. Cihazı 3 - 5 dakika çalıştırın. Ardından cihazı normal bir şekilde kullanabilirsiniz.

## **Saç kurutma**

> Saç kurutma makinesini fan şalteri [7] üzerinden açın:

- 1 Korumayucu hava akımı
- 2 Kuvvetli hava akımı

> Sıcaklık kademesi şalteri [6] üzerinden sıcaklık kademesini seçin:

- 1 Düşük sıcaklık
- 2 Orta sıcaklık
- 3 Yüksek sıcaklık

> Saçınızı istediğiniz gibi kurutun veya şekillendirin.

## **Saç kurutma makinesini her kullanım sonrası ya da ara verdiğinizde fan şalterinden [7] kapatın (Konum 0)**

> Güvenliğiniz için aşırı ısınmaya karşı cihaz otomatik olarak kapanır.

> Cihazın elektrik fişini prizden çekin ve cihazı soğumaya bırakın.

> Tekrar kullanmadan önce hava çıkış deliğinin [2] ve filtrenin [4, 4a] tıkalı olup olmadığını kontrol edin (örn. emilen hav, toz ve saçlar).

> Cihazı kullandıktan sonra ıslak havluların üzerine veya yanına koymayın.



### **Not**

İyon teknolojisiyle en iyi sonuçları elde etmek için saç kurutucusunu başlıksız olarak kullanın.



## Fonksiyon seçimi

Saç kurutma makinesi, soğuk hava tuşu [5] ile seçebileceğiniz bir soğuk hava kademesine sahiptir.

Fonksiyon	Açıklama
	Soğuk hava saçın mükemmel son şeklini almasını sağlar. Daha iyi bir sonuç için saçınızı soğutur ve saçınıza kalıcı şekil verir. Soğuk hava kademesini, istediğiniz zaman ilgili düğmeyi [5] basılı tutarak çalıştırabilirsiniz. Düğmeyi bıraktığınızda, tekrar daha önce seçmiş olduğunuz ısı ayarı devreye girecektir.

## Aksesuarlar

Aşağıdaki başlıkları içerir:

- Hacim difüzörü [1]: Saç modelinize hacim ve esneklik kazandırır.
- Profesyonel başlık [10]: İstenen şeklin ve modelin verilmesini sağlar.

## Kullanımdan sonra

- Her kullanımdan sonra fişi prizden çekin.
- Cihazı soğumaya bırakın.
- Kabloyu saç kurutma makinesinin içine çekmek için kablo sarma tuşuna [5] basın. Güç kablosunun bükülmemesine dikkat edin.



### Dikkat

- Güç kablosu hızlıca cihazın içine çekilir. Yaralanmaları önlemek için, kabloyu diğer elinizle yönlendirmeye dikkat edin.
- Cihazı kuru ve çocukların ulaşamayacağı bir yerde muhafaza edin.
- Cihazı asma halkasından [9] bir çengele asabilirsiniz.

## 7. Cihazın temizliği ve bakımı

### Temizlik



### Dikkat

- Temizlemeden önce her zaman cihazın fişini elektrik prizinden çekin. Elektrik çarpma tehlikesi!
- Cihazın içine su kaçmamasına dikkat edin! Elektrik çarpma tehlikesi!
- Cihazı kolay alev alabilecek sıvılarla temizlemeyin! Yangın tehlikesi!



### Not

- Cihazın düzenli bakıma ihtiyacı yoktur.
- Cihazı toz, kir ve rutubetten koruyun.
- Cihazı bulaşık makinesinde yıkamayın!

- Keskin, sivri, aşındırıcı, yakıcı temizlik maddeleri ya da sert fırçalar kullanmayın!
- Saç kurutma makinesinin ve aksesuarların dış yüzeyini yumuşak ve hafif ılık suyla ıslatılmış bezle silebilirsiniz.
- Hava çıkış deliğini [2] ve filtreyi [4, 4a] her kullanımdan önce bir fırçayla emilen havdan, tozdan ve saçlardan temizleyin.

## 8. Teknik veriler

Ağırlık	~ 602 g
Gerilim beslemesi	220-240 V ~ 50/60 Hz
Güç tüketimi	maks. 2000 W
Koruma sınıfı	II
Ortam koşulları	Sadece kapalı alanlarda kullanım için onaylanmıştır
Onaylanmış sıcaklık aralığı	-10 ila +40°C

Teknik değişiklik hakkı saklıdır.

## 9. Bertaraf etme

Kullanım ömrü sona eren cihazlar, çevrenin korunması amacıyla evsel atıklar ile birlikte atılmamalıdır.

Cihaz, ülkenizdeki uygun atık toplama merkezleri aracılığıyla bertaraf edilmelidir.

Malzemelerin bertaraf edilmesi sırasında yerel yönetmeliklere uyun.



Lütfen cihazı AB Hurda Elektrikli ve Elektronik Ekipman Direktifine (WEEE - Waste Electrical and Electronic Equipment) uygun olarak bertaraf edin.

Bertaraf etme ile ilgili diğer sorularınızı, ilgili yerel makamlara iletebilirsiniz.

Hurda cihazların geri alındığı yerleri örneğin yerel belediyelerden, valiliklerden, yerel çöp toplama şirketlerinden ya da satıcınızdan öğrenebilirsiniz.



Внимательно прочтите данную инструкцию по применению, сохраните ее для последующего использования, храните ее в месте, доступном для других пользователей, и следуйте ее указаниям.

## Оглавление

1. Назначение прибора .....	52
2. Пояснения к символам.....	53
3. Использование по назначению .....	53
4. Описание прибора.....	54
5. Указания по технике безопасности .....	54
6. Применение.....	56
7. Очистка прибора и уход за ним .....	58
8. Технические характеристики.....	58
9. Утилизация .....	59
10. Гарантия .....	59

## Комплект поставки

- Фен
- Узкая профессиональная насадка
- Диффузор для создания объема
- Данная инструкция по применению

## ПРЕДОСТЕРЕЖЕНИЕ

- Прибор предназначен для домашнего/частного пользования. Использование прибора в коммерческих целях запрещено.
- Данный прибор может использоваться детьми старше 8 лет, а также лицами с ограниченными физическими, сенсорными или умственными способностями или с недостаточными знаниями и опытом в том случае, если они находятся под присмотром взрослых или проинструктированы о безопасном применении прибора и возможных опасностях.
- Не позволяйте детям играть с прибором.
- Очистку и техническое обслуживание детям разрешается выполнять только под присмотром взрослых.

- Если провод сетевого питания прибора поврежден, его необходимо утилизировать.
- Если прибор используется в ванной комнате, после применения штекер следует извлечь из розетки, поскольку близость воды представляет собой опасность, даже если прибор и выключен.
- В качестве дополнительной защиты рекомендуется установка устройства защитного отключения тока утечки (УЗО = **У**стройство **З**ащиты **О**тключения) с номинальным дифференциальным током срабатывания не более 30 мА в электрической цепи ванной комнаты. Соответствующую информацию можно получить в местной электроснабжающей организации.
- Никогда не используйте прибор вблизи ванн, умывальных раковин, душа, емкостей с водой или другими жидкостями — опасность удара электрическим током.

#### **Уважаемый покупатель!**

Мы благодарим Вас за выбор продукции нашей фирмы. Мы производим современные, тщательно протестированные, высококачественные изделия для обогрева, мягкой терапии, измерения массы, артериального давления, для диагностики, массажа, косметического ухода и очистки воздуха. Внимательно прочтите данную инструкцию по применению, сохраните ее для последующего использования и предоставляйте другим пользователям возможность с ней ознакомиться, а также всегда следуйте ее указаниям.

С наилучшими пожеланиями,  
компания Veurer

## **1. Назначение прибора**

Фен предназначен для сушки и профессионального стайлинга волос.

Благодаря двум ступеням вентилятора и трем ступеням нагрева фен удовлетворит любые индивидуальные требования.

Дополнительная ступень холодного воздуха обеспечивает лучшую фиксацию прически.

Узкая профессиональная насадка позволит выполнить целенаправленно стайлинг волос, насадка-диффузор придаст волосам дополнительный объем.

Интегрированная ионная технология нейтрализует волосы благодаря отрицательно заряженным ионам. Таким образом, предотвращается образование статического заряда волос. Защитный автомат защищает прибор от перегрева.

Съемные фильтры облегчают удаление попавших с потоком всасываемого воздуха ворсинок, пыли и волос.





У данного прибора есть функция автоматического свертывания кабеля. Благодаря ей кабель вытягивается в фен.

Допускается использование прибора только в целях, описываемых в данной инструкции по применению.

Производитель не несет ответственности за ущерб, причиненный вследствие использования прибора не по назначению или халатного обращения с ним.

## 2. Пояснения к символам

В инструкции по применению и на приборе используются следующие символы.

	<b>Опасно</b>	Прибор не должен использоваться вблизи воды или в воде (например, в умывальной раковине, душе, ванне) — опасность удара током!
	<b>Предостережение</b>	Предупреждает об опасности травмирования или ущерба для здоровья.
	<b>Внимание</b>	Указывает на возможность повреждения прибора/деталей.
	<b>Указание</b>	Отмечает важную информацию.

## 3. Использование по назначению

Фен предназначен для сушки и профессионального стайлинга волос!



### **Предостережение**

**Используйте прибор исключительно в следующих целях:**

- для наружного применения;
- в целях, для которых он был разработан, и только способом, описанным в данной инструкции по применению.

Любое применение не по назначению может быть опасным!

## 4. Описание прибора

	1	Диффузор для создания объема
	2	Отверстие для выхода воздуха
	3	Кнопка свертывания кабеля
	4	Съемный фильтр
	4a	Внутренний съемный фильтр
	5	Кнопка холодного воздуха ❄️
	6	Трехпозиционный переключатель ступеней нагрева: 1 низкая температура 2 средняя температура 3 высокая температура
	7	Трехпозиционный переключатель скорости потока воздуха: 0 выключение 1 щадящий поток воздуха 2 сильный поток воздуха
	8	Проушина для подвешивания
	9	Сетевой кабель
10	Вращающаяся профессиональная насадка	

## 5. Указания по технике безопасности



### Опасно

Во избежание причинения вреда здоровью настоятельно не рекомендуется использовать прибор в описанных ниже случаях.

- Никогда не погружайте прибор в воду или какую-либо другую жидкость!  
Опасность поражения электрическим током!
- Если несмотря на все меры предосторожности прибор упал в воду, немедленно извлеките штекер из розетки! Не касайтесь воды!  
Опасность поражения электрическим током!

- Перед дальнейшим использованием прибора обратитесь в авторизованную специализированную мастерскую для проверки его исправности! Опасность для жизни в связи с ударом электрическим током!
- Держите металлические предметы (например, украшения) вдали от всасывающего отверстия во избежание их засасывания внутрь прибора: опасность удара электрическим током!
- Не вставляйте какие-либо предметы внутрь прибора! Опасность поражения электрическим током!
- Если прибор упал или получил иные повреждения, не следует использовать его далее. Опасность поражения электрическим током и травмирования!
- При наличии видимых повреждений прибора, сетевого кабеля/штекера или комплектующих деталей не используйте прибор в случае сомнений и обратитесь к продавцу или по указанному адресу сервисной службы. Опасность поражения электрическим током!
- Не используйте удлинительный кабель в ванной комнате, чтобы в опасной ситуации сетевой штекер был в зоне досягаемости.
- Не давайте упаковочный материал детям: опасность удушья!



### **Предостережение**

**Во избежание причинения вреда здоровью необходимо соблюдать приведенные ниже указания.**

- Фен, вентилятор и всасывающее отверстие не должны быть загорожены: опасность пожара!
- Не допускайте попадания ворсинок, пыли и волос в съемные фильтры [4, 4а], всасывающее отверстие и отверстие для выхода воздуха [2] фена: опасность пожара!
- Не используйте прибор для искусственных волос — опасность возгорания!
- Следите за тем, чтобы вблизи прибора не было легко воспламеняемых жидкостей. Опасность пожара!
- После использования положите прибор на поверхность, нечувствительную к высоким температурам.



### **Указания**

- Извлекайте сетевой кабель из розетки только за штекер.
- Распрямите сетевой кабель [9], если он перекручен.
- Перед использованием прибора следует удалить все упаковочные материалы.
- Допускается включать прибор в розетку только с указанным на типовой табличке напряжением.
- Не используйте дополнительные детали, которые не рекомендованы производителем и не предлагаются в качестве принадлежностей.
- Категорически запрещается открывать прибор и ремонтировать его самостоятельно, так как в данном случае надежность его работы больше не гарантируется. Несоблюдение этого требования ведет к потере гарантии.
- В случае неисправности или повреждения прибора обратитесь за квалифицированной помощью в специализированную мастерскую.
- Никогда не оставляйте прибор без присмотра во время использования.

- Не используйте прибор на улице.
- При передаче прибора третьему лицу следует передать также и эту инструкцию по применению.

## 6. Применение



### Предостережение

- Встаньте на сухое основание, не проводящее электрический ток. Опасность поражения электрическим током!
- Насухо вытрите руки! Существует опасность поражения электрическим током!
- Объемный диффузор [1], профессиональная насадка [10] и фен в зависимости от положения переключателя и продолжительности использования могут очень сильно нагреваться, что создает опасность ожога и воспламенения!
- Во время использования не касайтесь объемного диффузора [1] и профессиональной насадки [10], так как они сильно нагреваются. Существует опасность пожара и ожога!
- Кладите фен только на огнестойкую поверхность. Опасность пожара!
- После использования не кладите прибор на влажные полотенца или рядом с ними. Опасность поражения электрическим током!
- Следите за тем, чтобы волосы не засосало внутрь фена-щетки. Опасность пожара!



### Внимание

- Не зажимайте сетевой кабель [9], например, выдвижными ящиками или дверями.
- Распрямите сетевой кабель [9], если он перекручен.
- Не тяните, не перекручивайте и не перегибайте сетевой кабель [9], не протягивайте и не кладите его на острые предметы или горячую поверхность. Поврежденные или запутанные сетевые кабели увеличивают опасность поражения электрическим током!



### Указание

После первого включения в первые минуты чувствуется слабый запах. Это нормально и не представляет угрозы для здоровья. Оставьте прибор включенным на три–пять минут. После этого прибор можно использовать обычным образом.

## Сушка волос

> Включите фен с помощью переключателя скорости потока воздуха [7]:

- 1 щадящий поток воздуха,
- 2 сильный поток воздуха.

> Выберите уровень температуры переключателем ступеней нагрева [6]:

- 1 низкая температура,
- 2 средняя температура,
- 3 высокая температура.



> Высушите и/или придайте вашим волосам желаемую форму.

**После каждого применения/прерывания всегда выключайте фен, переместив переключатель скорости потока воздуха [7] в положение «выкл.» (ступень 0).**

> При перегреве прибор автоматически отключается в целях обеспечения безопасности.

> Извлеките сетевой штекер из розетки и дайте прибору остыть.

> Перед повторным включением проверьте отверстие для выхода воздуха [2] и фильтры [4, 4a] на предмет засорения (например, попавшие ворсинки, пыль, волосы).

> После использования не кладите прибор на влажные полотенца или рядом с ними.

## **Указание**

Для получения оптимальных результатов с помощью ионной технологии используйте фен без насадки.

## **Выбор функции**

Фен имеет режим подачи холодного воздуха, который можно включить с помощью кнопки холодного воздуха [5].

<b>Функция</b>	<b>Описание</b>
	Холодная ступень обеспечивает идеальное завершение стайлинга. Она охлаждает волосы и фиксирует их для достижения лучшего результата. Холодная ступень может быть активирована в любой момент нажатием и удержанием кнопки [5]. При отпускании кнопки снова установится выбранная ранее ступень нагрева.

## **Принадлежности**

В комплект поставки входят следующие насадки.

- Объемный диффузор [1]: придает прическе объем и упругость.
- Профессиональная насадка [10]: позволяет целенаправленно и точно уложить волосы.

## **После применения**

- После каждого применения извлекайте сетевой штекер из сети.
- Дайте прибору остыть.
- Нажмите кнопку свертывания кабеля , чтобы убрать кабель в фен. Следите за тем, чтобы сетевой кабель не был перекручен.

## **Внимание**

- Сетевой кабель быстро убирается в корпус. Во избежание получения травм придерживайте кабель рукой.
- Храните прибор в сухом месте, недоступном для детей.
- Прибор можно подвешивать за проушину [9] на крючок.

## 7. Очистка прибора и уход за ним

### Очищение



#### Внимание

- Перед проведением очистки всегда извлекайте сетевой штекер из розетки. Опасность поражения электрическим током!
- Следите за тем, чтобы внутрь прибора не попала вода! Опасность поражения электрическим током!
- Не используйте для очистки легко воспламеняемые жидкости! Опасность пожара!



#### Указание

- Ваш прибор не требует технического обслуживания.
- Предохраняйте прибор от попадания пыли, грязи и влаги.
- Не мойте прибор в посудомоечной машине!
- Не используйте острые, заостренные, абразивные и разъедающие чистящие средства или жесткие щетки!
- Корпус фена и принадлежности можно очистить с помощью мягкой ткани, смоченной в теплой воде.
- Перед каждым применением отверстие выхода воздуха [2] и фильтры [4, 4а] необходимо очищать от ворсинок, пыли и волос с помощью кисти или щетки.

## 8. Технические характеристики

Вес	~ 602 г
Источник питания	220–240 В ~ 50/60 Гц
Потребляемая мощность	Макс. 2000 Вт
Класс защиты	II
Окружающие условия	Только для помещений
Допустимый температурный диапазон	от –10 до +40 °С

Возможны технические изменения.

## 9. Утилизация

В интересах защиты окружающей среды по окончании срока службы следует утилизировать прибор отдельно от бытового мусора.

Утилизация должна производиться через соответствующие пункты сбора в Вашей стране.

Соблюдайте местные законодательные нормы по утилизации отходов.



Прибор следует утилизировать согласно Директиве ЕС по отходам электрического и электронного оборудования — WEEE (Waste Electrical and Electronic Equipment).

При возникновении вопросов обращайтесь в коммунальную организацию, занимающуюся вопросами утилизации.

Информацию о приеме ваших старых приборов можно получить в местной администрации, организации по вывозу мусора или у продавца.

## 10. Гарантия

Мы предоставляем гарантию на дефекты материалов и изготовления на срок 24 месяца со дня продажи через розничную сеть

Гарантия не распространяется:

- на случаи ущерба, вызванного неправильным использованием
- на быстроизнашивающиеся части (насадки)
- на дефекты, о которых покупатель знал в момент покупки
- на случаи собственной вины покупателя
- при отсутствии кассового чека.



Срок эксплуатации изделия: мин 5 лет

Фирма-изготовитель: Бойрер Гмбх, Софлингер штрассе 218

89077-УЛМ, Германия

Фирма-импортер: ООО Бойрер, 109451 г. Москва, ул. Перерва, 62, корп.2, офис 3

Сервисный центр: 109451 г. Москва, ул. Перерва, 62, корп.2

Тел(факс) 495—658 54 90

bts-service@ctdz.ru

Дата продажи \_\_\_\_\_

Подпись продавца \_\_\_\_\_

Штамп магазина \_\_\_\_\_

Подпись покупателя \_\_\_\_\_



Należy dokładnie przeczytać i zachować niniejszą instrukcję obsługi, przechowywać ją w miejscu dostępnym dla innych użytkowników i przestrzegać podanych w niej wskazówek.

## Spis treści

1. Zastosowanie .....	61
2. Objaśnienie symboli .....	62
3. Użytkowanie zgodne z przeznaczeniem .....	62
4. Opis urządzenia.....	63
5. Wskazówki dotyczące bezpieczeństwa .....	63
6. Obsługa .....	65
7. Czyszczenie i dbałość o urządzenie.....	67
8. Dane techniczne.....	67
9. Utylizacja .....	68

## Zawartość opakowania

- Suszarka do włosów
- Wąski koncentrador
- Dyfuzor
- Niniejsza instrukcja obsługi

## OSTRZEŻENIE

- Urządzenie jest przeznaczone wyłącznie do stosowania w domu / do celów prywatnych, a nie do celów komercyjnych.
- Urządzenie może być obsługiwane przez dzieci od 8 roku życia oraz osoby z ograniczoną sprawnością fizyczną, ruchową i umysłową lub brakiem doświadczenia i wiedzy tylko wtedy, gdy znajdują się one pod nadzorem lub otrzymały instrukcje dotyczące bezpiecznego korzystania z urządzenia i są świadome zagrożeń wynikających z jego użytkowania.
- Dzieciom nie wolno bawić się urządzeniem.
- Czyszczenie i konserwacja urządzenia nie mogą być przeprowadzane przez dzieci, chyba że znajdują się one pod opieką osoby dorosłej.

- Jeśli kabel zasilający urządzenie ulegnie uszkodzeniu, należy go zutylizować.
- Korzystając z urządzenia w łazience, należy po skończeniu używania wyjąć wtyczkę z gniazdka, ponieważ bliskość wody jest niebezpieczna również wtedy, gdy urządzenie jest wyłączone.
- Jako zabezpieczenie dodatkowe zaleca się zainstalowanie w obwodzie elektrycznym łazienki wyłącznika różnicowoprądowego (RCD=**R**esidual-**C**urrent **C**ircuit **D**evise) z obliczeniowym prądem wyzwalającym nieprzekraczającym 30 mA. Informacje na ten temat można uzyskać w lokalnym warsztacie elektrycznym.
- Nigdy nie używać urządzenia w pobliżu wanien, umywalek, natrysków ani innych zbiorników wypełnionych wodą lub innymi cieczami, gdyż grozi to porażeniem prądem.

#### **Szanowna Klientko, Szanowny Kliencie!**

Serdecznie dziękujemy za zakup naszego produktu. Nasza marka jest znana z wysokiej jakości produktów poddawanych surowej kontroli, przeznaczonych do ogrzewania, łagodnej terapii, pomiaru ciśnienia i badania krwi, pomiaru ciężaru ciała, masażu, zabiegów upiększających i uzdatniania powietrza. Prosimy o uważne przeczytanie niniejszej instrukcji obsługi, umieszczenie jej w bezpiecznym miejscu, udostępnianie innym użytkownikom oraz o stosowanie się do zawartych w niej wskazówek.

Z poważaniem,  
Zespół Beurer

## **1. Zastosowanie**

Suszarka jest przeznaczona do suszenia i profesjonalnego modelowania włosów.

Za pomocą dwóch prędkości nadmuchu i trzech stopni nagrzewania można dostosować suszarkę do indywidualnych potrzeb.

Dodatkowy zimny nadmuch umożliwia lepsze utrwalenie fryzury.

Koncentrator do profesjonalnego modelowania umożliwia precyzyjną stylizację włosów, a nakładany dyfuzor nadaje włosom większą objętość.

Zintegrowana technologia jonizacji neutralizuje włosy dzięki jonom z ujemnym ładunkiem elektrycznym. Pozwala to uniknąć elektryzowania się włosów.

Automatyczne wyłączenie chroni urządzenie przed przegrzaniem.

Wymijowane filtry ułatwiają usuwanie zassanych nitek, kurzu i włosów.





Urządzenie jest wyposażone w funkcję automatycznego wciągania kabla. Dzięki niej można wygodnie wciągnąć kabel do suszarki.

Urządzenie jest przeznaczone wyłącznie do używania w celu określonym w niniejszej instrukcji obsługi.

Producent nie ponosi odpowiedzialności za szkody wynikłe z nieprawidłowego lub lekkomyślnego użytkowania.

## 2. Objasnienie symboli

W niniejszej instrukcji obsługi oraz na urządzeniu użyto poniższych symboli.

	<b>Niebezpieczeństwo</b>	Nie używać urządzenia w pobliżu wody lub w wodzie (np. umywalka, prysznic, wanna) – ryzyko porażenia prądem!
	<b>Ostrzeżenie</b>	Ostrzeżenie przed niebezpieczeństwem obrażeń ciała lub utraty zdrowia.
	<b>Uwaga</b>	Ostrzeżenie przed niebezpieczeństwem uszkodzenia urządzenia/akcesoriów.
	<b>Wskazówka</b>	Wskazówka z ważnymi informacjami.

## 3. Użytkowanie zgodne z przeznaczeniem

Suszarki wolno używać wyłącznie do suszenia i profesjonalnego modelowania włosów w ramach indywidualnego prywatnego użytkowania!



### **Ostrzeżenie**

**Urządzenie może być stosować wyłącznie:**

- do użytku zewnętrznego
- w celu zgodnym z przeznaczeniem oraz w sposób opisany w niniejszej instrukcji obsługi.

Użycie niezgodne z przeznaczeniem może być niebezpieczne!

## 4. Opis urządzenia

	1	Dyfuzor
	2	Otwór wylotowy powietrza
	3	Przycisk wciągania kabla
	4	Wymijowany filtr
	4a	Wewnętrzny wymijowany filtr
	5	Przycisk zimnego nadmuchu ❄️
	6	Przełącznik stopni nagrzewania z trzema ustawieniami: 1 Niska temperatura 2 Umiarkowana temperatura 3 Wysoka temperatura
	7	Przełącznik nadmuchu z trzema ustawieniami: 0 wyłączone 1 delikatny nadmuch 2 silny nadmuch
	8	Pętelka do zawieszania
	9	Kabel zasilania
10	Obracany koncentrator	

## 5. Wskazówki dotyczące bezpieczeństwa



### Niebezpieczeństwo

Aby zapobiec obrażeniom, kategorycznie odradza się używania urządzenia:

- Nigdy nie zanurzać urządzenia w wodzie ani w innej cieczy!  
Niebezpieczeństwo porażenia prądem elektrycznym!
- Jeżeli, mimo podjęcia wszelkich środków ostrożności, urządzenie wpadnie do wody, należy natychmiast wyjąć kabel sieciowy z gniazdka! Nie wkładać rąk do wody!  
Niebezpieczeństwo porażenia prądem elektrycznym!
- Przed ponownym użyciem urządzenie należy przekazać do specjalistycznego zakładu celem sprawdzenia! Zagrożenie życia w wyniku porażenia prądem elektrycznym!

- Do otworu wlotowego nie wolno zbliżać metalowych przedmiotów (np. biżuterii), aby uniknąć ich wciągnięcia – ryzyko porażenia prądem!
- W żadnym razie nie wolno wkładać do wnętrza obudowy żadnych przedmiotów! Niebezpieczeństwo porażenia prądem elektrycznym!
- Po upadku urządzenia lub w przypadku stwierdzenia uszkodzeń nie wolno używać urządzenia. Niebezpieczeństwo porażenia prądem i odniesienia obrażeń ciała!
- W przypadku widocznego uszkodzenia urządzenia, kabla zasilania/wtyczki bądź akcesoriów w razie wątpliwości należy zaprzestać korzystania z urządzenia oraz zwrócić się do przedstawiciela handlowego lub działu obsługi klienta na podany adres. Niebezpieczeństwo porażenia prądem elektrycznym!
- Nie używać w łazience przedłużaczy, aby w nagłym wypadku móc szybko wyjąć wtyczkę sieciową.
- Opakowanie należy trzymać w miejscu niedostępnym dla dzieci – niebezpieczeństwo uduszenia!



### **Ostrzeżenie**

**Aby zapobiec obrażeniom, należy przestrzegać następujących zasad:**

- Nie wolno zasłaniać suszarki, dmuchawy ani otworu wlotowego – ryzyko pożaru!
- Wyjmowane filtry [4, 4a], otwór wlotowy i wylotowy powietrza [2] suszarki nie mogą być zatkane zassanymi nitkami, kurzem ani włosami – ryzyko pożaru!
- Nie używać urządzenia do sztucznych włosów – ryzyko pożaru!
- Należy zwrócić uwagę, aby w pobliżu urządzenia nie było łatwopalnych cieczy. Zagrożenie pożarowe!
- Po użyciu odłożyć urządzenie na podłoże odporne na działanie wysokich temperatur.



### **Wskazówki**

- Wyjmując kabel sieciowy z gniazdka, należy zawsze trzymać za wtyczkę.
- Rozprostować kabel sieciowy [9], jeżeli jest skręcony.
- Przed użyciem urządzenia należy usunąć wszystkie elementy opakowania.
- Urządzenie wolno podłączać jedynie do gniazdka z napięciem podanym na tabliczce znamionowej.
- Nie wolno używać części, które nie są zalecane przez producenta bądź nie są wymienione wśród akcesoriów.
- W żadnym wypadku nie wolno samodzielnie otwierać ani naprawiać urządzenia, gdyż może to zakłócić jego prawidłowe działanie. Nieprzestrzeganie powyższych zasad powoduje utratę gwarancji.
- W przypadku usterki lub uszkodzenia urządzenia jego naprawę należy zlecić specjalistycznemu zakładowi.
- Używając urządzenia, nie wolno pozostawiać go bez nadzoru.
- Nie używać urządzenia na wolnym powietrzu.
- Przekazując urządzenie innym osobom należy również przekazać niniejszą instrukcję obsługi.



## 6. Obsługa



### Ostrzeżenie

- Należy stać na suchym podłożu, nieprzewodzącym prądu elektrycznego. Niebezpieczeństwo porażenia prądem elektrycznym!
- Należy upewnić się, że ręce są suche! Istnieje niebezpieczeństwo porażenia prądem elektrycznym!
- W zależności od ustawienia przełączników i czasu użytkowania, dyfuzor [1], koncentrator [10] i suszarka mogą się mocno nagrzewać – ryzyko poparzenia i pożaru!
- Nie dotykać dyfuzora [1] i koncentratora [10] podczas używania urządzenia, ponieważ części te nagrzewają się do wysokiej temperatury. Niebezpieczeństwo pożaru i poparzenia!
- Suszarkę należy odkładać tylko na ognioodporne podłoże. Zagrożenie pożarowe!
- Po użyciu nie odkładać urządzenia na wilgotne ręczniki ani obok nich. Niebezpieczeństwo porażenia prądem elektrycznym!
- Upewnić się, że nie ma możliwości bezpośredniego zassania włosów. Zagrożenie pożarowe!



### Uwaga

- Uważać, aby nie przycisnąć kabla sieciowego [9] np. szufladą lub drzwiami.
- Rozprostować kabel sieciowy [9], jeżeli jest skręcony.
- Nie ciągnąć, nie skręcać i nie załamywać kabla zasilania [9], jak również nie przeciągać go i nie układać na zaostzonych przedmiotach, ostrych krawędziach ani na gorących powierzchniach. Uszkodzone lub splątane kable sieciowe zwiększają ryzyko porażenia prądem elektrycznym.



### Wskazówka

Przy pierwszym włączeniu w ciągu kilku pierwszych minut może się wydzielać lekki specyficzny zapach. Jest to zjawisko normalne i nieszkodliwe dla zdrowia. Nie wyłączać urządzenia, lecz pozostawić włączone przez trzy do pięciu minut. Po tym czasie można normalnie używać urządzenia.

### Suszenie włosów

> Włączyć suszarkę do włosów za pomocą przełącznika nadmuchu [7]:

- 1 delikatny nadmuch
- 2 silny nadmuch

> Wybrać stopień nagrzewania za pomocą przełącznika stopni nagrzewania [6]:

- 1 Niska temperatura
- 2 Umiarkowana temperatura
- 3 Wysoka temperatura

> Suszyć i/lub modelować włosy odpowiednio do indywidualnych potrzeb.

**Po każdym użyciu lub w przerwie zawsze wyłączać suszarkę przełącznikiem nadmuchu [7] (stopień 0).**

> W przypadku przegrzania urządzenia wyłącz się automatycznie w celu zapewnienia bezpieczeństwa użytkownika.

- > Wyjąć kabel sieciowy z gniazdka i odczekać, aż urządzenie ostygnie.
- > Przed ponownym włączeniem sprawdzić, czy otwór wylotowy powietrza [2] i filtry [4, 4a] nie zatkały się (np. zassanymi nitkami, kurzem, włosami).
- > Po użyciu nie odkładać urządzenia na wilgotne ręczniki ani obok nich.

## Wskazówka

W celu osiągnięcia optymalnych wyników przy wykorzystaniu technologii jonowej należy stosować suszarkę bez nasadki.

## Wybór trybu działania

Istnieje możliwość skorzystania ze stopnia zimnego nadmuchu, który można wybrać za pomocą przycisku zimnego nadmuchu [5]:

Funkcja	Opis
	<p>Zimny nadmuch pozwala perfekcyjnie wykończyć modelowanie włosów. Schładza on i utrwala włosy, pozwalając uzyskać lepszy rezultat.</p> <p>Zimny nadmuch można włączyć w każdej chwili, przytrzymując wciśnięty przycisk [5]. Po zwolnieniu przycisku suszarka powraca do uprzednio wybranego stopnia nagrzewania.</p>

## Akcesoria

Wraz z suszarką dostarczane są następujące nakładki:

- Dyfuzor [1]: zwiększa objętość włosów i nadaje im sprężystość.
- Koncentrator [10]: umożliwia precyzyjną stylizację i układanie włosów.

## Po użyciu

- Zawsze po zakończeniu korzystania z urządzenia wyjąć wtyczkę z gniazdka.
- Poczekać aż urządzenie ostygnie.
- Nacisnąć przycisk wciągania kabla  w celu wciągnięcia kabla do suszarki. Należy sprawdzić, czy kabel sieciowy nie jest skręcony.

## Uwaga

- Kabel sieciowy zostaje szybko wciągnięty do obudowy. Należy prowadzić kabel drugą ręką w celu uniknięcia obrażeń.
- Urządzenie przechowywać w suchym miejscu poza zasięgiem dzieci.
- Urządzenie można zawiesić na wieszaku za pętlę do zawieszania [9].

## 7. Czyszczenie i dbałość o urządzenie

### Czyszczenie



#### Uwaga

- Przed czyszczeniem należy każdorazowo wyjąć kabel sieciowy z gniazdka. Niebezpieczeństwo porażenia prądem elektrycznym!
- Do wnętrza urządzenia nie może dostać się woda! Niebezpieczeństwo porażenia prądem elektrycznym!
- Nie czyścić łatwopalnymi cieczami! Zagrożenie pożarowe!



#### Wskazówka

- Urządzenie nie wymaga konserwacji.
- Chronić urządzenie przed kurzem, zabrudzeniem i wilgocią.
- Nie myć urządzenia w zmywarce!
- Nie używać żadnych ostrych, szorujących czy agresywnych środków czyszczących ani twardych szczotek!
- Obudowę suszarki i akcesoria można czyścić miękką ściereczką zwilżoną ciepłą wodą.
- Oczyszczyć otwór wylotowy powietrza [2] i filtry [4, 4a] przed każdym użyciem z zassanych nitek, kurzu i włosów za pomocą pędzelka lub szczotki.

## 8. Dane techniczne

Ciężar	~ 602 g
Napięcie zasilania	220-240 V ~ 50/60 Hz
Pobór mocy	maks. 2000 W
Klasa bezpieczeństwa	II
Warunki eksploatacji	do stosowania tylko w pomieszczeniach zamkniętych
Dopuszczalny zakres temperatury	od -10°C do +40°C

Prawo do zmian technicznych zastrzeżone.

## 9. Utylizacja

W związku z wymogami w zakresie ochrony środowiska urządzenia po zakończeniu eksploatacji nie należy wyrzucać wraz z odpadami domowymi.

Utylizację należy zlecić w odpowiednim punkcie zbiórki w danym kraju.

Podczas utylizacji należy przestrzegać lokalnych przepisów dotyczących utylizacji materiałów.



Urządzenie należy zutylizować zgodnie z dyrektywą o zużytych urządzeniach elektrycznych i elektronicznych – WEEE (Waste Electrical and Electronic Equipment).

W razie pytań należy zwrócić się do lokalnego urzędu odpowiedzialnego za utylizację odpadów.

Informacje na temat punktów odbioru używanych urządzeń można uzyskać w lokalnym urzędzie gminy lub miasta, w zakładach oczyszczania lub u przedstawiciela handlowego.

